



РУКОВОДСТВО ПО
ЭКСПЛУАТАЦИИ
**СТИРАЛЬНАЯ
МАШИНА**

Перед использованием стиральной машины ознакомьтесь с инструкцией и сохраните ее.

FH2A8HDM(1~9)N



MFL69380594
ver.052016.00

www.lg.com

Оглавление

Оглавление2

Основные достоинства3

ВАЖНЫЕ СВЕДЕНИЯ ПО БЕЗОПАСНОСТИ

ВАЖНЫЕ СВЕДЕНИЯ ПО БЕЗОПАСНОСТИ4
Основные меры безопасности.5
ИНСТРУКЦИИ ПО ЗАЗЕМЛЕНИЮ6
Инструкция по технике безопасности..7

Спецификация8

Установка

Удаление упаковки9
Удаление транспортировочных болтов..9
Выбор места установки10
Подсоединение к водопроводу.....12
Подсоединение дренажного шланга..13
Горизонтальное выравнивание.....14

Как использовать стиральную машину

Управление стиральной машиной.....16
Перед стиркой.....17
Таблица программ стирки18
Таблица программы сушки19
Дополнительные опции20
Эксплуатационные данные20
Контрольная панель21
Дополнительные программы22
- Режим Таймера22
- Суперполоскание.....22
- Предпочитаемый.....22
- Предварительная стирка22
Опции23
- Полоскание*23
- Стирка23
- Температура23
- Отжим23
- Сушка23
- Полоскание Без слива23
Другие функции.....23
- Только отжим23
Блокировка от детей.....24
Звуковой сигнал24
Очистка барабана.....25
Блокировка двери и
Определение загрузки25

Перед использованием
функции Tag On

Определение загрузки25

Сушка26

Благодарим Вас за покупку автоматической стиральной машины LG.

Пожалуйста, внимательно прочитайте данное руководство пользователя, так как в нем содержатся инструкции по безопасной установке, эксплуатации и обслуживанию стиральной машины. Сохраните его для использования в будущем.

Запишите модель и серийный номер вашей стиральной машины.

Модель №

Серийный №

Дата покупки

Включение функции NFC на смартфоне...28

Руководство по Tag On.....28

Нормативы29

Загрузка порошка

ЗАГРУЗКА ПОРОШКА И СМЯГЧИТЕЛЯ
ТКАНИ30

Обслуживание

ФИЛЬТР ПОСТУПАЮЩЕЙ ВОДЫ32
ФИЛЬТР ДРЕНАЖНОГО НАСОСА33
Уход за машиной зимой.....33
ВЫДВИЖНОЙ ЯЩИК34
БАРАБАН СТИРАЛЬНОЙ МАШИНЫ35
ЧИСТКА СТИРАЛЬНОЙ МАШИНЫ35
УХОД ЗА МАШИНОЙ ЗИМОЙ35

Устранение неполадок

Диагностика проблемы36
Сообщение об ошибке38
Применение SmartDiagnosis™
(мобильная диагностика)39

Условия гарантии40

Основные достоинства



■ Система прямого привода

Двигатель постоянного тока вращает барабан напрямую, без использования ремня и шкива.



■ 6 алгоритмов вращения барабана

В зависимости от выбранного режима стирки стиральная машина воспроизводит специально разработанный алгоритм вращения барабана (или комбинации разных алгоритмов).

Система регулировки скорости и характера вращения барабана отличается гибкостью управления. Это дает возможность задавать различные алгоритмы вращения барабана и существенно улучшает результат при каждой стирке. Идеальные результаты стирки – это легко!



■ Tag on

Это технология, благодаря которой Вы можете загружать дополнительные программы, получать рекомендации по стирке, запускать стирку одной кнопкой, а также осуществлять диагностику стиральной машины. Просто коснитесь смартфоном с NFC технологией логотипа **Tag On** на панели стиральной машины.



■ Предотвращение образования складок

При использовании данной опции Вы можете избежать глубоких складок на белье после завершения процесса стирки.



■ Экономичная система интеллектуальной стирки

Система интеллектуальной стирки автоматически определяет оптимальный уровень воды и время стирки в зависимости от количества загруженной одежды и температуры поступающей воды с целью минимизации потребления воды и электроэнергии.



■ Блокировка от детей

Функция блокировки от детей предназначена для блокирования всех кнопок (за исключением кнопки Питание), во избежание случайного изменения программы стирки детьми.



■ Система регулировки скорости, снижающая уровень шума

Система автоматически перераспределяет белье в машине так, чтобы понизить уровень шума при вращении.



■ Автоматический Перезапуск

Функция автоматического перезапуска позволяет автоматически перезапустить программу в случае перебоя в сети электропитания. Стирка продолжается с того этапа, на котором она была прервана.



Smart
Diagnosis™

■ Smart Diagnosis™

При возникновении каких-либо проблем со стиральной машиной можно воспользоваться имеющейся на ней функцией передачи данных через ваш телефон в центр информации для пользователей. Специалист колл-центра запишет данные, переданные с вашей стиральной машины, для использования их при анализе неполадки, что позволит быстро и эффективно выполнить диагностику.

ВАЖНЫЕ СВЕДЕНИЯ ПО БЕЗОПАСНОСТИ

**ПОЛНОСТЬЮ ОЗНАКОМЬТЕСЬ С ИНСТРУКЦИЯМИ ПЕРЕД
ИСПОЛЬЗОВАНИЕМ МАШИНЫ**

⚠ ВНИМАНИЕ

Для вашей безопасности, следуйте информации приведенной в инструкции, для минимизации риска взрыва, электрошока или предотвращения повреждения имущества нанесения вреда пользователю или смерти.

Ваша безопасность и безопасность других лиц имеют большое значение.

Мы приводим много важных инструкций по технике безопасности в данном руководстве и на самой машине.

Обязательно прочтите и выполняйте все инструкции по технике безопасности.

- ⚠** Предупредительный знак безопасности.
Данный знак предупреждает о потенциальной опасности, которая может привести к смертельному исходу или телесным повреждениям.
После данного знака или предупреждений «ОПАСНО!», «ОСТОРОЖНО!» или «ВНИМАНИЕ!» приводятся указания по технике безопасности.

Значение данных предупреждений:

⚠ ОПАСНО!

Несоблюдение данных указаний приведет к смертельному исходу или тяжким телесным повреждениям.

⚠ ВНИМАНИЕ

Несоблюдение данных указаний может привести к смертельному исходу или тяжким телесным повреждениям.

⚠ ПРЕДУПРЕЖДЕНИЕ

Несоблюдение данных указаний может привести к легким телесным повреждениям или поломке электробытового прибора.

Все предупреждения по безопасности указывают на существование потенциальной опасности, приводят меры по предотвращению такой опасности и описывают то, что может случиться при несоблюдении данных инструкций.

ВАЖНЫЕ СВЕДЕНИЯ ПО БЕЗОПАСНОСТИ

■ Основные меры безопасности.

▲ ВНИМАНИЕ

Соблюдайте нижеследующие меры предосторожности чтобы, снизить вероятность возникновения пожара, поражения электричеством или травмы:

- Не храните стиральную машину в местах с неблагоприятными погодными условиями.
- Не допускайте порчи элементов управления.
- Не ремонтируйте и не заменяйте детали стиральной машины самостоятельно, если только этот процесс не описан в руководстве по обслуживанию или в опубликованных инструкциях по самостоятельному ремонту, в которых вы полностью разобрались и обладаете достаточными навыками для их выполнения.
- Следите чтобы под машиной и вокруг нее не было легковоспламеняющихся предметов, например: бумаги, пуха, тряпок, химических препаратов и т.д.
- Не разрешайте детям играть на машине, в машине или около машины.
- Не оставляйте дверцу стиральной машины открытой.
- Если оставить дверцу открытой, дети могут попытаться на ней повиснуть или залезть внутрь машины.
- Не оставляйте двери открытыми. Открытые двери могут заманить ребенка повиснуть на них или залезть в машину.
- В результате стирки огнестойкость одежды может понизиться.
- Стирка может уменьшать износостойкость стираемой одежды. Для избежания такого результата, тщательно следуйте инструкциям по стирке и уходу за одеждой приведенной производителем.
- Не стирайте и не сушите вещи, которые были очищены, промыты, пропитаны или с пятнами от горючих или взрывоопасных веществ (таких как: воск, масла, краски, бензин, обезжиривающие средства, растворители, керосин и т. д.) которые могут воспламениться или взрываться. Масло может остаться в барабане после полного цикла и вызвать пожар в процессе сушки. Так что, не загружайте маслянную одежду.
- Не захлопывайте двери и не пытайтесь открыть дверь силой, если она заперта. Это может вызвать повреждение машины.
- Чтобы избежать опасности поражения электричеством, перед осуществлением любого ремонта или операции по уходу за стиральной машиной отсоедините шнур питания от электрической розетки.
- Никогда не включайте машину, если она повреждена, неисправна, частично разобрана или какие-то ее части отсутствуют или сломаны, в том числе при повреждении шнура питания или штепсельной вилки.
- При отсоединении питания, не тяните за шнур питания. иначе можно повредить шнур питания.
- Не используйте стиральную машину, если она повреждена, неправильно подсоединена, частично разобрана или если в ней сломаны или отсутствуют какие-либо детали, или повреждены шнур или электрическая вилка.

ВАЖНЫЕ СВЕДЕНИЯ ПО БЕЗОПАСНОСТИ

■ Основные меры безопасности.

⚠ ВНИМАНИЕ

Соблюдайте нижеследующие меры предосторожности чтобы, снизить вероятность возникновения пожара, поражения электричеством или травмы:

- **Перед тем как выбросить старую стиральную машину отключите ее. Отрежьте кабель на задней стенке стиральной машины для предотвращения повторного небезопасного использования машины.**
- **Если продукт находился под водой, пожалуйста, обратитесь в сервисный центр для квалифицированного ремонта.** Существует риск поражения электрическим током и возникновения пожара.
- **Стиральная машина должна быть подключена к водопроводу с использованием нового шланга. Не стоит использовать старый шланг повторно.**
- **Для уменьшения риска повреждений стиральной машины, следуйте инструкциям по безопасности от производителя, включая применение резиновых перчаток и защитных очков.** Не исполнение правил по технике безопасности, приведенных в этой инструкции, может повлечь повреждение стиральной машины, физический ущерб здоровью или летальный исход.
- **Не нажимайте на открытую дверь стиральной машины.** Это может повлечь её опрокидывание.

■ ИНСТРУКЦИИ ПО ЗАЗЕМЛЕНИЮ

ИНСТРУКЦИИ ПО ЗАЗЕМЛЕНИЮ

Стиральная машина должна быть заземлена. Заземление позволяет снизить опасность поражения электричеством при возникновении сбоев в работе или поломке машины, обеспечивая отвод электричества по жиле с меньшим сопротивлением. Сетевой шнур данной стиральной машины имеет заземляющую жилу и вилку с заземлением. Эту вилку необходимо подключить к электрической розетке, установленной и заземленной в соответствии с местными нормами и требованиями.

- Не используйте для подключения переходник и не пытайтесь каким-либо иным образом подключить вилку к розетке без заземления.
- В случае отсутствия подходящей розетки вызовите электрика.

⚠ ВНИМАНИЕ

Неправильное подключение заземляющей жилы может привести к поражению электричеством. В случае возникновения сомнений в полноценности заземления свяжитесь с квалифицированным электриком. Не меняйте вилку на сетевом шнуре. Если она не подходит к электрической розетке, пригласите квалифицированного электрика для замены розетки.

ВАЖНЫЕ СВЕДЕНИЯ ПО БЕЗОПАСНОСТИ

■ Инструкция по технике безопасности

Для того чтобы снизить до минимума вероятность возгорания в сушильном барабане, следует соблюдать следующие правила:

- **Вещи, испачканные растительным маслом или кулинарным жиром, могут стать причиной возгорания. Поэтому их не следует помещать в сушильный барабан.** Вещи, испачканные маслом, могут самовозгораться, особенно при нахождении вблизи от источников тепла, таких, как сушильный барабан. При нагревании вещей в масле начинается окислительная реакция с выделением тепла. Если помещение не проветривается, вещи могут нагреться настолько, что загорятся. Складывание в стопки или хранение вещей, испачканных маслом, препятствует их проветриванию, что может привести к возгоранию. Если вещи, испачканные растительным маслом/кулинарным жиром или средствами по уходу за волосами, обязательно нужно высушить в сушильном барабане, их следует предварительно постирать в горячей воде с дополнительным количеством моющего средства - это снизит, но не полностью исключит, опасность возгорания. Для снижения температуры вещей следует сушить их в режиме охлаждения ('cool down') сушильного барабана. Вещи не следует извлекать из сушильного барабана или складывать в стопку до того, как они остынут.
- **Не следует помещать в сушильный барабан вещи, которые были очищены бензином, растворителями для химической чистки или другими воспламеняющимися веществами, а также вещи, на которые попали эти вещества.** К легко воспламеняющимся веществам, широко используемым в быту, относятся ацетон, денатурированный спирт, бензин, керосин, средства для удаления пятен (некоторые торговые марки), скипидар, воск и средства для удаления воска.
- **Вещи, содержащие пенорезину (также известную как «латексная пенорезина») или материалы, аналогичные текстурной резине, не следует сушить в сушильном барабане в режиме тепловой обработки.** При нагревании пенорезиновые материалы могут самовозгораться.
- **Смягчители для ткани или аналогичные средства могут использоваться в сушильном барабане для устранения эффекта статического электричества только в том случае,** если это рекомендуется производителем смягчителя или аналогичного средства.
- **Не следует помещать в сушильный барабан предметы нижнего белья с металлическими вставками.** Во время сушки металлические вставки могут открепиться, что приведёт к повреждению сушильного барабана. В случае необходимости сушки таких вещей можно использовать раму для сушки.
- **Не следует помещать в сушильный барабан пластмассовые предметы, такие, как насадки для душа и водонепроницаемые детские подгузники.**
- **Не следует помещать в сушильный барабан прорезиненные предметы, предметы одежды с набивкой из пенорезины, подушки, галоши и прорезиненные теннисные туфли.**

Спецификация

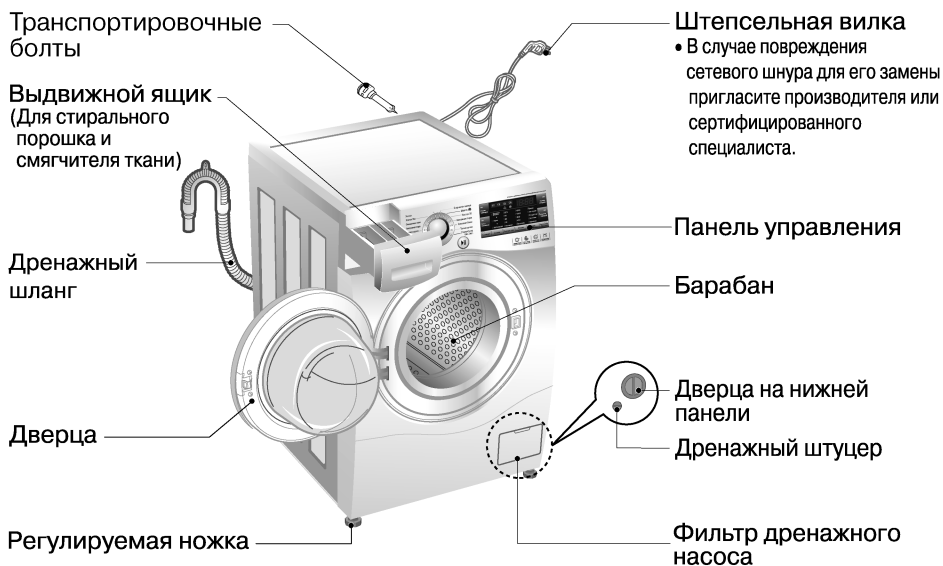

- Наименование : стиральная машина с передней загрузкой
- Электропитание : 220 – 240 В ~, 50 Гц
- Размер : 600 mm (Ш) X 480 mm (Г) X 850 mm (В)
- Вес : 64 кг
- Макс. мощность : 1700 Вт (Стирка) / 1350 Вт (Сушка)
- Вместимость : 7 кг (Стирка) / 4 кг (Сушка)
- Допустимое давление воды : 100 - 1000 кПа (1,0 – 10,0 кгс/см²)
- Класс энергоэффективности :

В (более подробная информация приведена на этикетке “Энергетической эффективности” на корпусе стиральной машины)

* Внешний вид и характеристики машины могут быть без предупреждения изменены с целью повышения качества машины.

■ Принадлежности

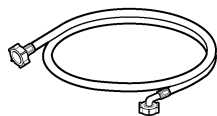

Впускной шланг (1 EA)



Гаечный ключ

Установка

■ Удаление упаковки

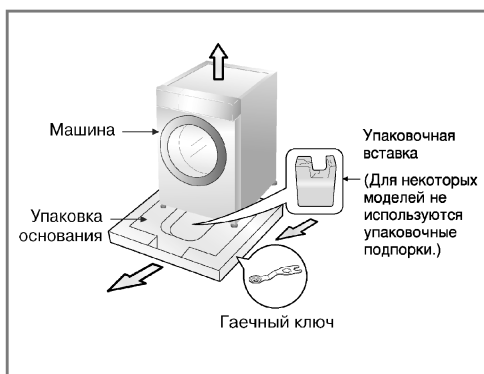

1. Удалите картонную коробку и пенопласт.
2. Поднимите стиральную машину и удалите упаковку основания.
3. Удалите пленку, защищающую кабель и трубы.
4. Выньте впускной шланг из барабана.

ⓘ ЗАМЕЧАНИЕ

- Оставьте гаечный ключ в упаковке.

⚠ ВНИМАНИЕ

- Упаковочные материалы (пленка, пенопласт) могут представлять опасность для детей. Они могут привести к удушью!

Храните упаковочные материалы в недоступном для детей месте.

■ Удаление транспортировочных болтов

Для предотвращения повреждения внутренних деталей машины при транспортировке в машине закреплены 4 транспортировочных болта. Перед началом эксплуатации машины эти болты необходимо удалить вместе с резиновыми заглушками.

Если болты не удалить, они могут вызвать вибрацию, чрезмерный уровень шума и сбой в работе машины.

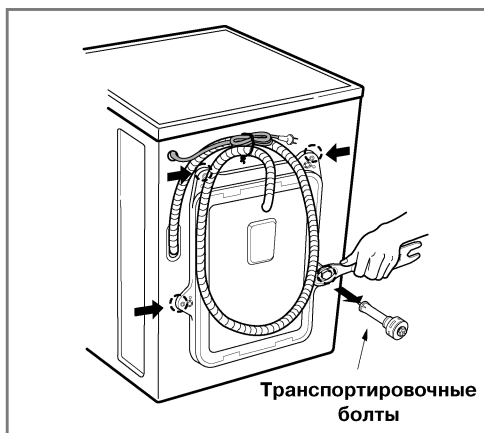

1. Отвинтите 4 болта при помощи гаечного ключа, который входит в комплект поставки машины.
2. Выньте 4 болта вместе с резиновыми заглушками, слегка повернув заглушки.

ⓘ ЗАМЕЧАНИЕ

- Сохраните болты для дальнейшего использования.

3. Закройте отверстия прилагаемыми крышками.

Установка

■ Выбор места установки

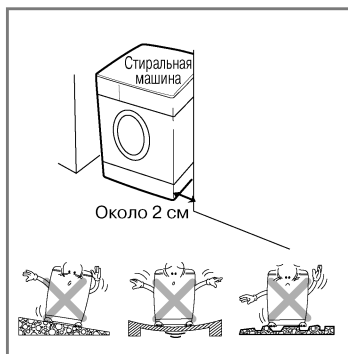

► Расположение

- **Горизонтальный пол:**

Допустимый наклон пола под стиральной машиной - 1°.

- **Электрическая розетка:**

Розетка должна находиться не далее 1,5 м от боковой стенки стиральной машины. Не включайте в одну розетку несколько приборов сразу, так как это может привести к перегрузке.

- **Свободное пространство:**

Необходимо обеспечить свободное пространство по бокам и с задней стороны машины.

(10 см сзади / 2 см справа и слева)

Никогда не кладите и не храните хозяйственные принадлежности на стиральной машине. Они могут повредить покрытие и систему управления машиной.

► Размещение

- Устанавливайте машину на ровный надежный пол.
- Убедитесь, что ковровое покрытие и т.д. не препятствует вентиляции машины.
- Запрещается компенсировать неровность пола подкладыванием под машину подставок из дерева, картона и аналогичных материалов.
- Если невозможно избежать установки машины рядом с газовой или угольной плитой, следует проложить между ними изолирующую перегородку (85 см x 60 см) стороной с алюминиевой фольгой к плите.
- Не устанавливайте машину в помещениях, где температура может опускаться ниже 0°C.
- Позаботьтесь, чтобы место установки обеспечивало свободный доступ к машине для техника в случае ремонта.
- При помощи ключа для транспортировочных болтов настройте высоту ножек машины так, чтобы она стояла ровно и чтобы между верхней крышкой машины и рабочим столом был просвет не менее 20 см.
- Данное изделие не предназначено для эксплуатации на море и в передвижных объектах, таких как передвижные дома, самолеты и т.д.

Установка

► Подсоединение к электросети

- Не включайте машину в удлинитель или тройник.
- В случае повреждения сетевого шнура для его замены пригласите производителя или сертифицированного специалиста.
- После стирки всегда выключайте стиральную машину и вынимайте вилку из розетки.
- Подключайте стиральную машину только к заземленной розетке.
- Установите машину так, чтобы штепсельная вилка была легко доступна.
- Ремонт стиральной машины должен осуществляться квалифицированным персоналом. Ремонт, проведенный необученным персоналом может привести к травме или серьезным неполадкам в работе. Свяжитесь с местным центром обслуживания.
- Не устанавливайте машину в помещениях, где температура может опускаться ниже 0°C. Замерзшие шланги могут лопнуть под давлением. Надежность электронных схем управления может пострадать при падении температуры ниже 0°C.
- Если прибор доставлен в зимнее время при температуре ниже 0°C, дайте ему постоять несколько часов в помещении при комнатной температуре, перед началом использования.



Данная стиральная машина имеет класс защиты от поражения электрическим током – I*.

• Оборудование класса I – оборудование, имеющее основную изоляцию и элементы для присоединения открытых проводящих частей к защитному проводнику электроустановки.

▲ ПРЕДУПРЕЖДЕНИЕ

БЕЗОПАСНОЕ ИСПОЛЬЗОВАНИЕ ЭЛЕКТРОШНУРА

Перегруженные, неисправные или поврежденные стенные розетки, удлинительные шнуры, перетертые электрошнуры, поврежденная или потрескавшаяся изоляция шнуров могут быть опасны. Данные неполадки могут стать причиной электрошока или пожара. Периодически проверяйте шнур изделия и, если заметите повреждения, отключите его. Обратитесь в Авторизованный сервисный центр LG или пригласите сертифицированного специалиста для замены электрошнура. Избегайте физических или механических повреждений электрошнура, таких как: перекручивание, завязывание, сгибание шнура, защемление его дверью или чрезмерное натягивание. Обращайте особое внимание на штекеры, стенные розетки и место соединения шнура с изделием.

Если для подключения питания к машине используется удлинительный кабель или переносной электроудлинитель, удлинительный шнур или электроудлинитель следует размещать в месте, защищенном от попадания брызг и влаги.

▲ ПРЕДУПРЕЖДЕНИЕ

Устройство не предназначено для неконтрольного использования детьми или пожилыми людьми.

Не позволяйте детям играть с устройством.

Установка

■ Подсоединение к водопроводу

- Давление воды в системе должно быть в пределах 100 – 1000 кПа (1,0 – 10,0 кгс/см²).
- При подсоединении к клапану не допускайте расслаивания шланга.
- Если давление воды превышает 1000 кПа, необходимо установить устройство понижения давления.
- Время от времени проверяйте состояние шланга и в случае необходимости заменяйте его.

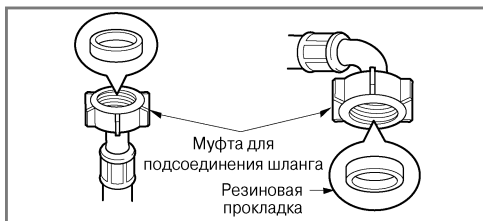

- Один конец шланга подачи воды подсоедините к машине, повернув его в нужном Вам направлении. Для того, чтобы развернуть шланг достаточно ослабить муфту, поправить шланг и снова затянуть муфту, убедившись в отсутствии утечки воды.
- Другой конец шланга подачи воды подсоедините к водопроводному крану.
- Для предотвращения протечек к шлангу для подачи воды прилагаются две резиновые прокладки.
- Проверьте плотность соединений шланга, открыв кран подачи воды до предела.
- Убедитесь, что шланг не перекручен и не сжат.

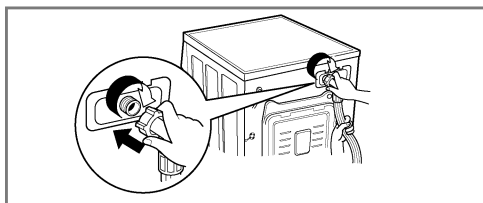
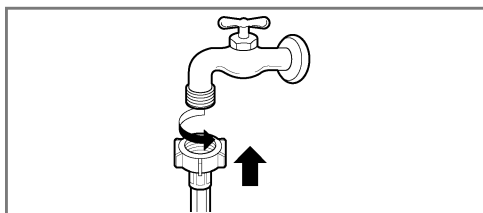

▲ ВНИМАНИЕ

- Если поступающая вода имеет большое количество примесей (песок, глина, ржавчина и прочее), рекомендуется использование фильтров для очистки воды, которые устанавливаются на основную магистраль трубопровода, либо непосредственно перед поступлением воды в стиральную машину. Для выбора подходящего фильтра обратитесь за рекомендацией к квалифицированному специалисту. Использование неочищенной (загрязненной) воды способствует более быстрому изнашиванию внутренних частей стиральной машины, а также может влиять на качество стирки.

● ЗАМЕЧАНИЕ

- Шланг подачи воды не подлежит удлинению. Если он слишком короткий, а Вы не хотите перемещать водопроводный кран, Вам следует купить новый более длинный шланг, специально предназначенный для этой цели.

Установка

■ Подсоединение дренажного шланга

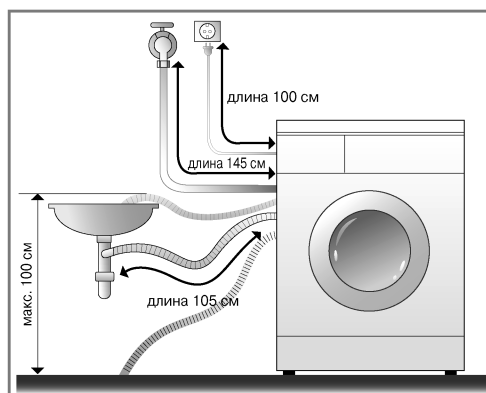

- Не следует крепить дренажный шланг на высоте более 100 см от пола.
- Надежное крепление дренажного шланга позволит предотвратить повреждение пола протекающей водой.
- Если длина дренажного шланга больше необходимой, не заталкивайте лишнюю часть шланга в стиральную машину. Это может привести к повышенному уровню шума.

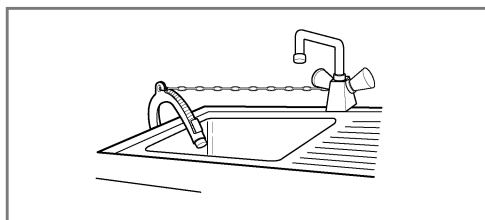

- Плотно закрепите дренажный шланг при помощи цепи.
- Надежное крепление дренажного шланга позволит предотвратить повреждение пола протекающей водой.

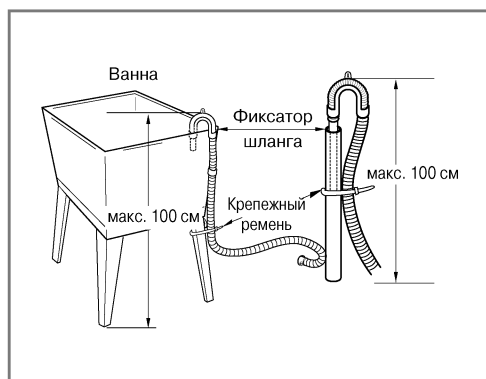

Установка

■ Горизонтальное выравнивание

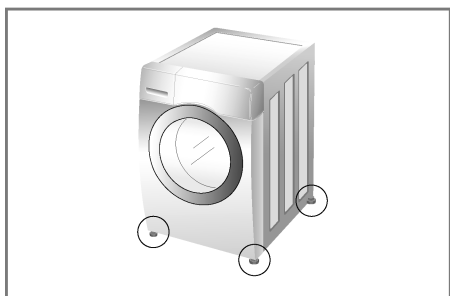

1. Для предотвращения вибрации и чрезмерного шума необходимо придать стиральной машине строго горизонтальное положение. Стиральную машину следует устанавливать на твердом, ровном полу, желательно в углу комнаты.

❗ ЗАМЕЧАНИЕ

- Деревянные или дощатые типы напольных покрытий могут способствовать чрезмерной вибрации и нарушению равновесия.

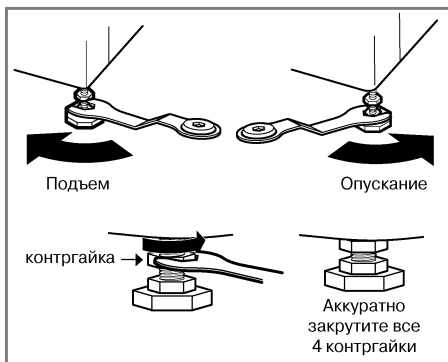

2. Если пол неровный, обеспечьте горизонтальное положение стиральной машины при помощи регулируемой ножки. (Не следует для выравнивания положения подкладывать под ножки куски древесины и т.п.) Убедитесь, что все четыре ножки твердо стоят на полу, а затем проверьте горизонтальное положение стиральной машины (при помощи спиртового уровня).

- Когда машина выровнена, закрутите контргайки на корпусе машины. Все контргайки должны быть закручены.

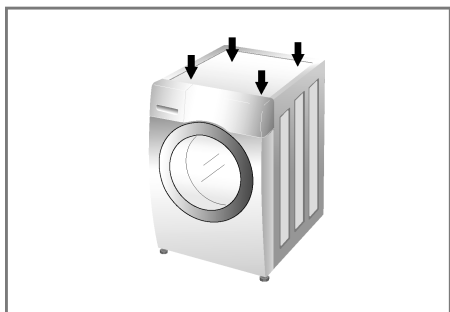

- Убедитесь, что машина стоит устойчиво. При нажатии на углы верхней крышки стиральной машины изделие не должно наклоняться или раскачиваться вверх вниз. Если нажатием на углы верхней крышки машину можно наклонить, отрегулируйте ножки снова.

❗ ЗАМЕЧАНИЕ

- Если стиральная машина установлена на возвышении, она должна быть укреплена, чтобы избежать падения.

Установка

► Бетонные полы

- Место установки должно быть чистым, сухим и ровным.
- Устанавливайте машину на ровный надежный пол.

► Кафельный пол (скользящий пол)

- Поместите каждую ножку на накладку из материала «Tread Mate» и выровняйте машину. (Необходимо вырезать квадраты размером 70x70 мм и наклеить их на сухую кафельную плитку под ножки машины.)
- Tread Mate - это самоклеющийся материал, используемый на лестницах для предупреждения скольжения.

► Деревянные полы

- Деревянные полы особенно подвержены вибрации.
- Во избежание вибрации мы рекомендуем подложить под каждую ножку резиновые подставки толщиной не менее 15 мм. Закрепите подставки шурупами как минимум к двум половицам.
- По возможности выберите такой угол комнаты, где пол наиболее надежен.
- Подложите резиновые прокладки, чтобы уменьшить вибрацию.
- Резиновые прокладки (артикул 4620ER4002B) можно приобрести в Сервисном центре LG.

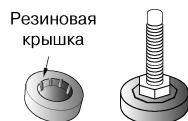

ⓘ ЗАМЕЧАНИЕ

- При правильном размещении и выравнивании машина будет работать долго, надежно и без сбоев.
- Машина должна стоять абсолютно горизонтально и устойчиво.
- Она не должна качаться с угла на угол под тяжестью белья.
- Место установки должно быть ровным, на пол не должны быть нанесены половые мастики или другие смазывающие средства.

Как использовать стиральную машину

■ Управление стиральной машиной



1. Рассортируйте белье (см. стр.17)

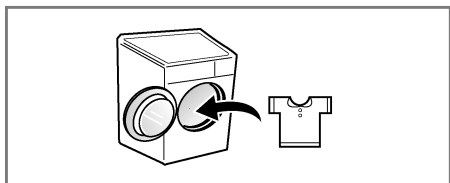

2. Откройте дверь и загрузите белье.



3. Нажмите кнопку Питание.

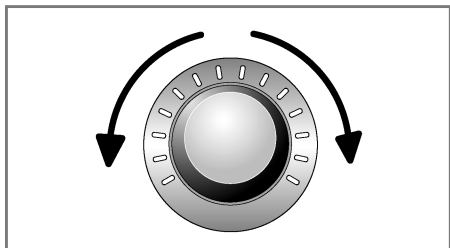

4. Выберите программу (см. стр 18 - 20)

Выберите время (см. стр. 22 - 27)

- Дополнительная программа
- Температура
- Скорость Отжима
- Другие функции

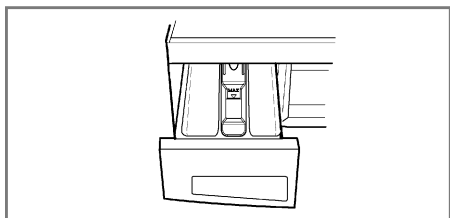

5. Добавьте порошок
(см. стр. 30 - 31)



6. Нажмите кнопку Старт/Пауза.

Как использовать стиральную машину

■ Перед стиркой

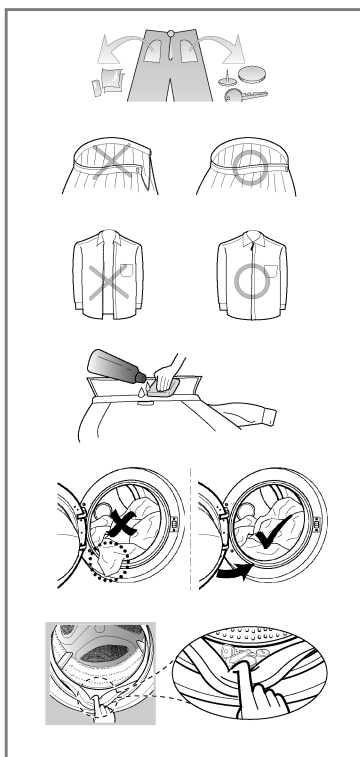

1. Бирки

Изучите обозначения на бирках одежды. Обычно там содержится информация о ткани и допустимых режимах стирки.

2. Сортировка

С целью достижения наилучших результатов разделите белье на части, которые требуют одинакового режима стирки. Различные ткани требуют различной температуры воды при стирке и скорости вращения барабана при отжиме. Всегда стирайте ткани темных цветов отдельно от тканей светлых и белых цветов. Отдельная стирка необходима, так как в противном случае может произойти потеря краски цветной одеждой и изменение цвета светлой одежды. Если возможно, не стирайте сильно загрязненную одежду вместе со слабо загрязненной.

- Загрязненность (сильная, средняя, слабая)
Отсортируйте одежду по степени загрязненности.

- Цвет (белый, светлый, темный)
Отделите белые ткани от цветных тканей.

- Ворс (источники, коллекторы)
Источники ворса следует стирать отдельно.

Источники ворса: халаты, полотенца, подгузники. Коллекторы ворса: синтетика, вельвет, носки.

3. Перед загрузкой

При загрузке белья в машину смешивайте мелкие вещи с крупными. Сначала загружайте крупные вещи. Крупные вещи не должны превышать половину общего объема загруженной в машину одежды. Не стирайте в машине отдельные крупные предметы. Это может привести к нарушению баланса в барабане. Загрузите в машину еще один или два подобных предмета.

- Проверьте все карманы и убедитесь, что они пусты. Предметы в карманах, например: гвозди, закладки, спички, ручки, монетки, ключи и т.п. могут причинить вред как стиральной машине, так и одежде.

- Застегните все молнии, застегжки и завязки, иначе они могут зацепиться за другую одежду.

- Обработайте пятна и наиболее грязные места, например, на манжетах и воротниках, растворенным в воде стиральным порошком, чтобы облегчить удаление грязи.

- Во избежание повреждения уплотнителя двери и одежды, убедитесь что нет одежды, зажатой между уплотнителем и дверью.

- Проверьте края уплотнителя двери, нет ли мелких предметов, которые могут быть зажаты.

- Проконтролируйте, чтобы в барабане не осталось предметов от предыдущей стирки. Они могут быть повреждены при следующей стирке.

ⓘ ЗАМЕЧАНИЕ

- Перед первой стиркой выполните полный цикл стирки без белья (в режиме Хлопок 60°C половиной нормы моющего средства). Это позволит удалить с барабана «фабричную грязь».

Как использовать стиральную машину

■ Таблица программ стирки

• РЕКОМЕНДУЕМЫЕ РЕЖИМЫ СТИРКИ В ЗАВИСИМОСТИ ОТ ТИПА ТКАНИ

Программа	Описание	Тип ткани	Рекомендуемая температура	Максимальная нагрузка
Хлопок	Обеспечивает лучшую стирку за счет комбинирования разных движений барабана.	Цветные ткани (рубашки, пижамы и т.п.) и слабо загрязненный белый хлопок (нижнее белье).	40°C (Холодн., 20°C, 40°C, 60°C, 95°C)	Варируется
Хлопок макс.	Обеспечивает хорошую стирку с малыми затратами энергии.		60°C (Холодн., 20°C, 40°C, 60°C)	
Повседневная	Предназначен для регулярной стирки вещей не требующих особого ухода.	Полиамид, акрил, полиэстер.	40°C (Холодн., 20°C, 40°C, 60°C)	Не более 3,0 кг
Смешанные ткани	Позволяет одновременно стирать различные ткани.	Различные типы белья, за исключением одежды требующей особого ухода (шелк, шерсть, деликатные ткани, темная одежда, спортивная одежда, пуховые одеяла, тюли).	40°C (Холодн., 20°C, 40°C)	
Одежда малыша	Способствует эффективному удалению трудновыводимых и протеиновых пятен, а также лучшему качеству полоскания.	Слабозагрязненное детское белье.	60°C (95°C)	
Быстро Стирка+ Сушка	Этот цикл обеспечивает стирку и сразу сушку в течение 1 часа для 1-3 слегка загрязненных сорочек.	Хлопковые смеси, белье рубашки, блузы с добавлением полиэстера.	20°C	Не более 3-х предметов
Забота о здоровье	Эффективное удаление остатков моющего средства из волокон ткани.	Белье, находящееся в непосредственном контакте с кожей, такое например, как нательное белье, постельное белье, пеленки, полотенца.	40°C (Холодн., 20°C, 40°C, 60°C)	Варируется
Пуховое одеяло	Режим предназначен для стирки крупных предметов, с наполнителем.	Хлопковые постельные принадлежности: стеганные одеяла, подушки, диванные покрытия с наполнителем, за исключением деликатных вещей, шерсти, шелка и др.	40°C (Холодн., 20°C, 40°C)	1 большой предмет одежды или любая другая объемная вещь.
Спортивная одежда	Цикл обеспечивает качественный уход за спортивной одеждой, предназначенной для занятий активными видами спорта.	Coolmax, Gore-tex, костюмы из флиса и синтетических тканей, а также Sympatex.		
Удаление пятен	Отстирываются различные виды пятен, в том числе от вина, сока, грязи и т. п. (Температура воды постепенно увеличивается для удаления различных видов пятен.)	Изделия из хлопка и с добавлением хлопка. НЕ ПОДХОДИТ для одежды из деликатных тканей.	40°C (60°C)	Не более 1,5 кг
Быстро 30	Этот цикл быстрой стирки для небольшого количества вещей слабой загрязненности.	Слабозагрязненное цветное белье.	20°C (Холодн., 20°C, 40°C)	
Бережная	Этот режим предназначен для стирки одежды из деликатных тканей, допускающих ручную и машинную стирку, например допускающих стирку шерстяных изделий, белья, платьев и т. п. (Используйте мощное средство для шерстяных изделий, допускающих машинную стирку).	Шерстяные изделия, одежда, которую можно стирать вручную. Тонкие вещи из деликатных тканей.	20°C (Холодн., 20°C)	Не более 1,5 кг
Стирка+ Сушка	Этот цикл используется для стирки и сушки	Небольшое количество белья, которое должно быть высушено	40°C (Холодн., 20°C, 40°C, 60°C, 95°C)	Не более 3,0 кг
Моя программа	Из дополнительно загружаемых программ. По умолчанию задается программа "Полоскание+Отжим".			

Как использовать стиральную машину

■ Таблица программы сушки.

Программа	Тип ткани	Максимальная нагрузка
Норма Эко	Изделия из хлопка или льняной ткани, такие как полотенца из хлопка, рубашки, белье.	4,0 кг
Стандартная		4,0 кг
Для глажки	Изделия из хлопка или льняной ткани готовые к глажке.	4,0 кг
Деликатная	Текстиль и синтетические изделия для деликатного ухода	4,0 кг
30 мин	–	0,5 кг
60 мин	–	1,0 кг
120 мин	–	2,0 кг

- Температура: Установите подходящую температуру воды при стирке. Всегда следуйте рекомендациям производителя, приведенным на бирках или в инструкциях.
- Настройте программу на «Стирка: Хлопок макс. 60°C + Отжим 1200» и «Сушка: нормальный Эко Сушка (загрузка для первого цикла сушки: 3,5 кг, загрузка для второго цикла сушки: 3,5 кг)» для проведения первой стирки в соответствии со стандартом EN50229.
- Время стирки и температура воды могут отличаться от указанного в зависимости от количества загруженной одежды, давления воды, а также других условий.
- Время отображаемое на дисплее может сбрасываться в процессе стирки (макс. – 60 мин.) в зависимости от времени нагрева воды до заданной температуры.
- При нарушении баланса или при запуске программы удаления пены время стирки может быть увеличено (максимальное увеличение – 45 мин.).

❶ ЗАМЕЧАНИЕ

- Рекомендуется использовать деликатные средства для стирки шерстяных вещей.
- Выберите максимальную скорость оборотов в программе стирки, для получения максимально сухого белья.
- В случае если максимально допустимый вес белья не превышает допустимый вес сушки рекомендуется стирка и сушка одной продолжительной программой.

Как использовать стиральную машину

■ Дополнительные опции

Программа	Режим Таймера	Предпочитаемый	Предварительная стирка	Без складок	Экономия времени	Интенсивная	Полоскание ⁺	Полоскание Без слива	Сушка
Хлопок	●	●	●	●	●	●	●	●	●
Хлопок макс.	●	●	●	●	●		●	●	●
Повседневная	●	●	●	●	●	●	●	●	●
Смешанные ткани	●	●	●	●	●	●	●	●	●
Одежда малыша	●	●	●	●		●	●	●	●
Быстро Стирка+Сушка	●	●							
Забота о здоровье	●	●	●	●		●	●	●	
Пуховое одеяло	●	●		●	●	●	●	●	
Спортивная одежда	●	●		●	●	●	●	●	
Удаление пятен	●	●	●*	●			●	●	●
Быстро 30	●	●	●			●	●	●	●
Моя программа	●	●		●			●	●	●
Бережная	●	●		●			●		
Стирка+Сушка	●	●	●		●	●	●	●	●

*: Данные опции автоматически устанавливаются по умолчанию и не могут быть отменены.

■ Эксплуатационные данные

Программа	Максимальное количество оборотов в минуту
Хлопок	1200
Хлопок макс.	1200
Повседневная	1000
Смешанные ткани	1200
Одежда малыша	1000
Быстро Стирка+Сушка	1000
Забота о здоровье	1200
Пуховое одеяло	1000
Спортивная одежда	800
Удаление пятен	1200
Быстро 30	1200
Бережная	800
Стирка+Сушка	1200
Моя программа	1200

Как использовать стиральную машину

■ Контрольная панель



Питание

- Кнопка Питание предназначена для включения и выключения стиральной машины.
- Кроме того, эту кнопку можно использовать для отмены опции **Режим таймера**.

Режим стирки

- Машина поддерживает 14 режимов стирки в зависимости от типа ткани.
- Индикатор на панели управления показывает, выбран ли этот режим.

Старт/Пауза

- Кнопка Старт/Пауза предназначена для начала стирки или приостановки стирки.
- При необходимости временно приостановить процесс стирки нажмите кнопку Старт/Пауза.
- Машина автоматически выключится через четыре минуты после нажатия кнопки приостановки.

Дополнительные программы

- Используйте эти кнопки, чтобы установить дополнительные параметры для выбранного цикла стирки.

ЖК-дисплей

- На дисплее показаны установки, оставшееся время стирки, опции и индикация результатов самопроверки. Дисплей остается включенным весь цикл.

Опции

- Для улучшения качества стирки и полоскания Вы можете использовать дополнительные опции, нажав на соответствующую им кнопку.
- Доступность той или иной дополнительной опции зависит от выбранного режима стирки и температуры.
- При выборе некоторых режимов стирки рекомендуемые опции выставляются по умолчанию.

Как использовать стиральную машину

■ Дополнительные программы

Режим Таймера

Вы можете установить задержку времени, так чтобы машина начала стирку автоматически и закончила через определенный промежуток времени.

📌 ЗАМЕЧАНИЕ

- Значение таймера – это планируемое время окончания стирки или выбранного этапа (стирка, полоскание, отжим).

1. Нажмите кнопку **Питание**.
2. Выберите цикл.
3. Нажмите кнопку **Режим Таймера** и установите требуемое время.
4. Нажмите кнопку **Старт/Пауза**.

Без складок

Для избежания складок на одежде выбирайте данную опцию.

1. Коснитесь кнопки **Питание**.
2. Выберите цикл.
3. Коснитесь кнопки **Без складок**.
4. Коснитесь кнопки **Старт/Пауза**.

Предпочитаемый

При частом использовании одного режима стирки и одинаковых параметров стирки, таких как опции, температура, полоскание и отжим, используйте режим **Предпочитаемый** для сохранения выбранных настроек.

1. Нажмите кнопку **Питание**.
2. Выберите режим стирки.
3. Выберите, количество полосканий, скорость отжима, температуру воды и т.д.
4. Нажмите и удерживайте кнопку «Предпочитаемый» 3 секунды (пока не прозвучат 2 звуковых сигнала).

Таким образом, ваши установки сохраняются в памяти стиральной машины. Для последующего использования выберите функцию «Предпочитаемый» и нажмите «Старт/Пауза».

Предварительная стирка

- Это процесс предварительной стирки, осуществляемый за короткий промежуток времени перед основным циклом.
- Опция **Предварительная** стирка идеально подходит для удаления сильных загрязнений, например, на воротничках, манжетах рубашек.
- Моющее средство для предварительной стирки загружается в специальный отсек.

1. Нажмите кнопку **Питание**.
2. Выберите цикл.
3. Нажмите кнопку **Предварительная стирка**.
4. Нажмите кнопку **Старт/Пауза**.

Как использовать стиральную машину

■ Опции

Полоскание⁺

- К основному циклу полоскания добавится еще 1 полоскание.

Стирка

- **Экономия времени** : Эта опция поможет сократить время стрики.
- **Интенсивная**: В случае если одежда сильно загрязнена, воспользуйтесь опцией **Интенсивная**. Установка программы с опцией **Интенсивная** стирка произведена в соответствии со стандартом EN 50229.

Темп.

- Кнопка Темп. предназначена для выбора температуры воды.
 - Холодн.
 - 20°C / 40°C /60°C /95°C
- Допустимые значения температуры воды в зависимости от выбранного режима стирки приведены на стр. 18.

Отжим

- Скорость отжима уровня можно выбрать, нажав кнопку "Отжим" несколько раз.

Сушка

- см. стр. 26 - 27.

Полоскание Без слива

- задержка полоскания выбрана повторным нажатием на кнопку вращение, эта функция оставит одежду в машине; удержит в воде после полоскания не начиная отжим вращением.
- Для того чтоб приступить к дренажу или отжиму, после того как полоскание завершено, наберите на круговом диске соответствующую програму и нажмите кнопку отжима (отжим)

■ Другие функции

Только отжим

1. Нажмите кнопку **Питание**.
2. Выберите скорость отжима.
3. Нажмите кнопку **Старт/Пауза**.

📌 ЗАМЕЧАНИЕ

- Если выбран режим **Без отжима**, барабан будет остановлен после слива воды.

Как использовать стиральную машину

■ Блокировка от детей

Выберите эту функцию, чтобы заблокировать кнопки на панели.

"Блокировка от детей" может быть установлена только во время цикла стирки.

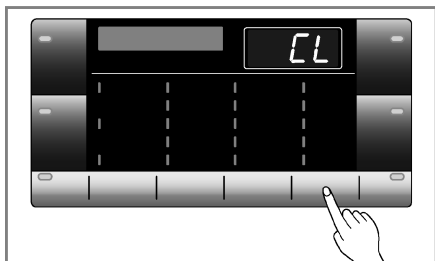

Блокировка панели управления

1. Одновременно нажмите и удерживайте кнопки Блокировка от детей около трех секунд.
2. Раздастся звуковой сигнал и на ЖК-дисплее появится значок " [L] ". Когда установлена блокировка, все кнопки, кроме кнопки **Питание** заблокированы.

❶ ЗАМЕЧАНИЕ

- Выключение питания не снимет блокировку. Надо разблокировать машину прежде чем вводить новую функцию.

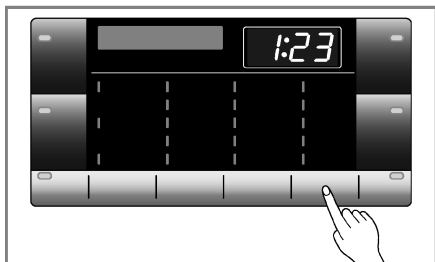

Снятие блокировки

1. Одновременно нажмите и удерживайте кнопки Блокировка от детей около трех секунд.
2. Прозвучит сигнал и на экране появится оставшееся время.

■ Звуковой сигнал

Функция **Звуковой сигнал** включается и выключается в любой момент после начала цикла стирки.

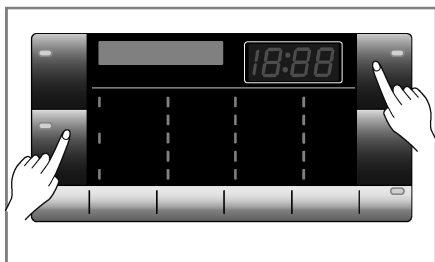

1. Нажмите кнопку **Питание**.
2. Нажмите кнопку **Старт/Пауза**.
3. Нажать и удерживать одновременно в течение 3 сек. кнопки **Предв.стирка** и **Без складок**.

Функция **Звуковой сигнал** включается и выключается в любой момент после начала цикла стирки.

❶ ЗАМЕЧАНИЕ

- Если Вы хотите деактивировать функцию **Звуковой сигнал** просто повторите эту процедуру.

Как использовать стиральную машину

■ Очистка барабана

Режим **Очистка барабана** предназначен для поддержания гигиенической чистоты внутренних частей стиральной машины. Специально разработанный цикл способствует удалению нерастворимых частиц (песок, волокна ткани и прочее), оседающих на поверхности пластикового бака и барабана после стирки. Регулярное использование цикла **Очистка барабана** предотвращает появление неприятных запахов, гарантируя свежесть и чистоту Вашей одежды.

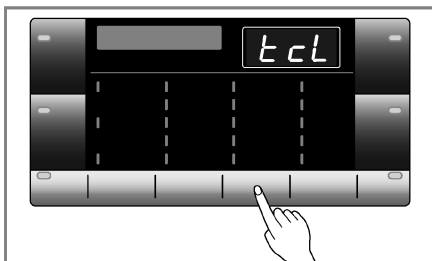

1. Выньте из машины все белье и закройте дверь.
2. Откройте отделение для порошка и добавьте средство для удаления накипи.
3. Аккуратно закройте отделение для порошка.
4. Включите питание и одновременно нажмите, и удерживайте в течении 3 сек. кнопки, обозначенные символом "ECL", до появления на дисплее надписи "Очистка барабана".
5. Нажмите для начала работы кнопку **Старт/Пауза**.
6. После завершения очистки барабана оставьте дверцу открытой для просушки всех внутренних частей.

ⓘ ЗАМЕЧАНИЕ

- Не добавляйте стиральный порошок при запуске данного режима.
- Возможно чрезмерное образование пены, что может привести к протечкам воды.

⚠ ПРЕДУПРЕЖДЕНИЕ

- Если в доме есть маленький ребенок, не оставляйте дверь открытой на долгое время.

■ Блокировка двери и Определение загрузки

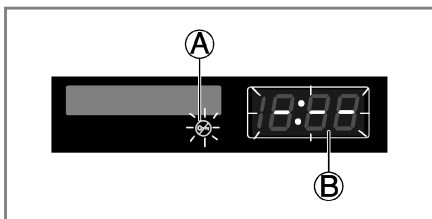

- Ⓐ Символ "🔒" горит, если дверца стиральной машины заперта.
- Для того, чтобы открыть дверцу, необходимо нажать кнопку **Старт/Пауза**, и машина остановится.
- Дверцу можно будет открыть через некоторое время.
- Ⓑ При запуске режимов стирки на дисплее мигает надпись **Определение загрузки** и, барабан медленно вращается в течении нескольких секунд. Общее время стирки высвечивается на дисплее после остановки барабана.
- На данном этапе машина определяет количество загруженного белья и оптимальное время стирки в соответствии с выбранным режимом.

Как использовать стиральную машину

■ Сушка

- Кран холодной водопроводной воды должен быть включен.



- Можно задать машине автоматический режим стирки и сушки.
- Для большинства режимов, и тем более для сушки, позаботьтесь о том, чтобы все предметы одежды были из одного материала и одной плотности.
- Не перегружайте сушилку, засовывая в барабан слишком много вещей. Одежда должна свободно вращаться внутри.
- Если вы открыли дверь и удалили белье до завершения цикла сушки, не забудьте нажать кнопку Старт/пауза.
- Нажав на кнопку СУШКА, вы можете выбрать : Стандартная - 30 - 60 - 120 - Для глажки - Деликатная - Норма Эко
- По окончании сушки загорится " d ". Программу можно завершить, нажав "Старт/пауза". Если не нажать кнопку "Старт/пауза", программу завершится сама примерно через 4 часа. Цикл охлаждения " d ".

1.Справочник по автоматической сушке

- Для сушки основного объема белья пользуйтесь автоматическими режимами. Электронные датчики измеряют температуру на выходе для того, чтобы повысить или понизить температуру сушки для сокращения времени сушки и более жесткого контроля над температурой.
- Рекомендуемая температура сушки для различных типов тканей.
 - a) Стандартная: для изделий из хлопка
 - b) Время (30/60/120 минут)
 - 30 мин: хлопок/полотенце 0,5 кг
 - 60 мин: хлопок/полотенце 1,0 кг
 - 120 мин: хлопок/полотенце 2,0 кг
 - c) Для глажки: если вы хотите гладить одежду
 - d) Деликатная: для изделий из синтетики
 - e) Норма Эко: особый цикл для уменьшения потребления воды во время сушки.

❗ ЗАМЕЧАНИЕ

- Приблизительное время сушки отличается от фактического времени сушки в автоматическом режиме. Тип материала, размер загрузки и степень сушки, выбранные после сушки.
- В течение последних 6 минут сушки датчик (термистор) определяет условия высушивания белья. Если степень просушивания недостаточна, цикл обработки увеличивается приблизительно на 30 минут; при этом на дисплее будет отображаться « 6 » минут.

Как использовать стиральную машину

2. Задание времени сушки

- Нажав на кнопку СУШКА, можно подобрать время сушки.
- Цикл сушки может длиться до 120 мин. При выборе только сушки цикл сушки начнется после отжима.
- Эти цифры приведены для ориентира, чтобы вы могли вручную задать время сушки. Время сушки сильно зависит от влажности, комнатной температуры и вида ткани, поэтому лучшим ориентиром станет ваш собственный опыт.

Шерстяные изделия

- Не отжимайте в центрифуге изделия из шерсти. Расправьте их и дайте высохнуть на ровной поверхности.

Материалы, связанные спицами или крючком:

- Некоторые вязаные материалы могут сесть, величина усадки зависит от фактуры ткани.
- Всегда растягивайте их непосредственно после сушки

Изделия со складками и синтетика

- Не перегружайте сушилку.
- Как только сушка закончится, достаньте вещи из машины, чтобы предотвратить образование складок.

Нетканые и кожаные изделия

- Всегда следуйте указаниям производителя.

Детская одежда и ночная пижама

- Всегда следуйте указаниям производителя.

Резина и пластик

Не сушите материалы, которые частично или полностью сделаны из резины и пластика:

- а) передники, нагрудники, покрывала для стульев б) занавески и скатерти
- стекловолокно

Стекловолокно

- Не сушите в машине стекловолокно. Частицы стекла, оставшиеся в машине после сушки могут попасть на одежду при следующем использовании машины.

3. Завершение сушки

- Когда цикл сушки завершен, на Мульти-дисплее отображается " [d] [ОХЛАЖДЕНИЕ].
- Охлаждение включается автоматически после завершения цикла сушки.
- Если не вынуть белье сразу после завершения сушки, на нем могут появиться морщины.
- Программа ОХЛАЖДЕНИЕ время от времени вращает барабан, переключая вещи и встряхивая их до 4 часов чтобы избежать складок.
- Надпись " [d] " будет гореть до тех пор, пока вы не вынете одежду и не нажмете кнопку "Старт/пауза".

Перед использованием функции Tag On

- Функция Tag On позволяет использовать функции интеллектуальной диагностики LG Smart Diagnosis™ и функцию загрузки программ для обмена данными с вашей машиной с использованием вашего собственного смартфона.
- Для использования функции Tag On:
 1. Загрузите на свой смартфон приложение LG Smart Laundry & DW.
 2. Включите на смартфоне функцию NFC (Ближняя Бесконтактная Связь).
- Функцию Tag On можно использовать только на большинстве смартфонов, поддерживающих функцию NFC и работающих на базе ОС Android.

■ Включение функции NFC на смартфоне



1. Войдите в меню смартфона "Настройки" и выберите "Общий доступ и подключение" в группе "Подключения".

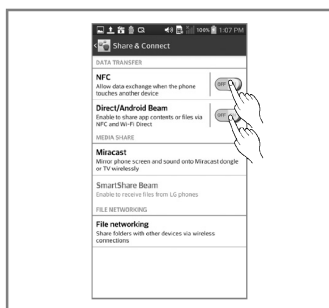

2. Установите для параметров "NFC" и "Direct Android Beam" значение ВКЛЮЧЕНО и выберите функцию NFC.

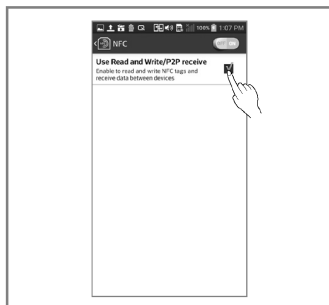

3. Отметьте поле "Использовать чтение и запись/P2P".

❗ ПРИМЕЧАНИЕ

- В зависимости от марки смартфона и версии ОС Android процесс включения NFC может быть различным.
- Подробнее см. в руководстве пользователя вашего смартфона.

Перед использованием функции Tag On

■ Руководство по Tag On

► Расположение Tag On

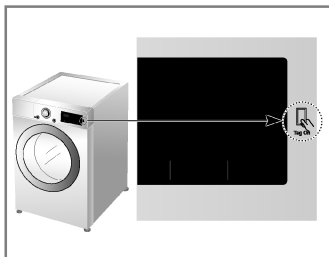

• Tag On

Поищите значок Tag On рядом с ЖК-экраном на панели управления.

Именно здесь нужно располагать смартфон при использовании Tag On для взаимодействия с компонентами интеллектуальной диагностики LG Smart Diagnosis™ и загрузки программ приложения LG Smart Laundry & DW.

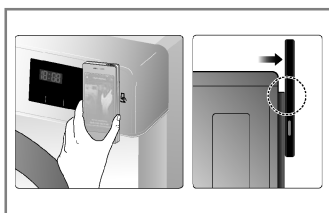

- При использовании функции Tag On расположите смартфон таким образом, чтобы положение антенны NFC на задней поверхности телефона совпало со значком Tag On на устройстве. Если вы не знаете, где расположена ваша антенна NFC, медленно поворачивайте телефон по кругу, пока приложение не подтвердит подключение.

- Из-за характеристик NFC, если расстояние слишком велико или если на телефоне есть металлическая наклейка или толстый чехол, подключение не будет качественным. В некоторых случаях телефоны, поддерживающие NFC, не осуществляют успешную передачу данных.
- Для получения более подробных инструкций по использованию функции Tag On нажмите  в приложении LG Smart Laundry & DW.

Нормативы

■ Примечание о соответствии директивам ЕС:



LG Electronics заявляет, что этот продукт соответствует следующим директивам.

Директива R&TTE 1999/5/EC

Загрузка порошка

■ ЗАГРУЗКА ПОРОШКА И СМЯГЧИТЕЛЯ ТКАНИ

► Выдвижной ящик

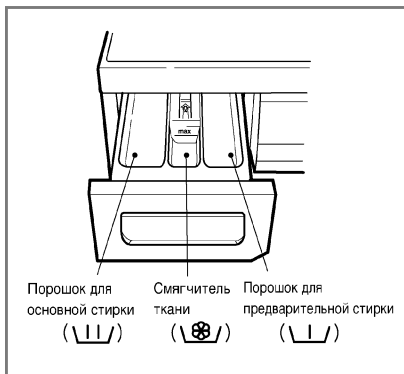

- Только основная стирка → U U /
- Предварительная + основная стирка → U U / • U U /

▲ ВНИМАНИЕ

- Храните все стиральные порошки и другие средства для стирки в недоступном для детей месте. Возможно отравление!
- Излишнее количество стирального порошка, отбеливателя или кондиционера для белья может привести к протечкам воды.
- Используйте количество стирального средства только в соответствии с рекомендациями производителя.

► Загрузка смягчителя ткани

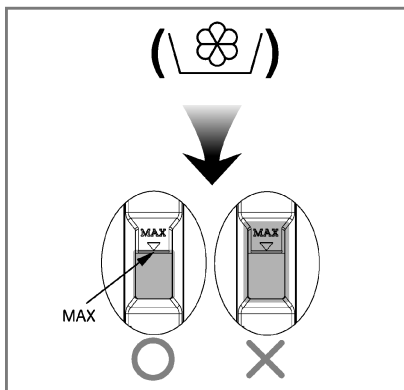

- Не засыпайте смягчитель выше линии максимальной загрузки. Переполнение ящика может привести к преждевременному выбросу смягчителя в воду и оставить пятна на одежде. Закрывайте лоток для порошка аккуратно.
- Не оставляйте смягчитель ткани в контейнере на период более 2 дней (так как смягчитель может затвердеть).
- Смягчитель будет автоматически добавлен в воду на последнем этапе полоскания.
- Не выдвигайте ящик во время подачи воды.
- Не наливайте в ящик растворители (бензин и т.п.).

❗ ЗАМЕЧАНИЕ

- Не наносите смягчитель ткани прямо на одежду.

Загрузка порошка

► Нормы загрузки порошка

- Количество необходимого стирального порошка определяется согласно инструкции его производителя.
- Если загрузить больше порошка, чем рекомендуется его производителем, в машине будет образовываться слишком много пены, что может привести к ухудшению качества стирки, а также к чрезмерной нагрузке на электродвигатель стиральной машины, что может вызвать сбой в работе.
- Рекомендуется при использовании сильнодействующего моющего (отстирывающего) средства.
- Перед использованием жидкого моющего (отстирывающего) средства, следуйте указаниям изготовителя средства, указанным на упаковке.
- Непосредственно перед началом стирки, залейте жидкое моющее средство в основной отсек лотка для стиральных порошков машины.
- Не рекомендуется использовать жидкие моющие средства, если Вы выбрали режим «Предварительная стирка» или функцию «Режим Таймера», так как моющая жидкость может затвердеть и привести к блокировке некоторых деталей машины, ухудшению функции полоскания и появлению неприятного запаха.
- Если образуется слишком много пены, необходимо уменьшить количество моющего вещества!
- Количество необходимого для стирки порошка может изменяться в зависимости от температуры воды, жесткости воды, размера и степени загрязненности одежды. Для достижения наилучших результатов избегайте образования большого количества пены.

▲ ВНИМАНИЕ

- **Не перегружайте лоток для моющих средств большим количеством порошка, отбеливателя или смягчителя, это может привести к переливу.** Обязательно используйте количество моющего средства, которое соответствует данному виду стирки.

● ЗАМЕЧАНИЕ

- Полная загрузка: в соответствии с рекомендациями производителя
 - Неполная загрузка: 3/4 от рекомендуемого количества
 - Минимальная загрузка: 1/2 от количества при полной загрузке
- Стиральный порошок сбрасывается в воду на начальном этапе стирки.

► Смягчитель воды

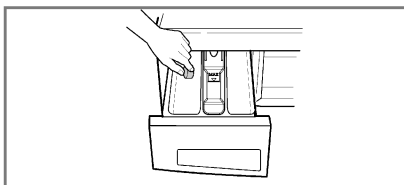

- При использовании смягчителя воды нейтрализуются соли жесткости, предотвращая образование известкового налета на деталях стиральной машины и белье. Сначала добавьте моющее средство, затем смягчитель воды.
- Количество моющего средства используйте как при стирке в мягкой воде.

► Использование пластинок

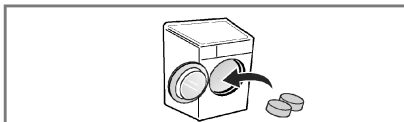

1. Открыть дверцу и положить платинку внутрь.

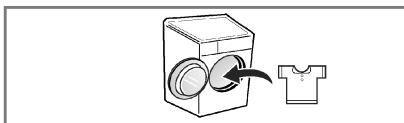

2. Загрузить белье в барабан.

Обслуживание

- Во избежание поражения электричеством перед чисткой внутренних частей стиральной машины всегда отсоединяйте шнур питания от электрической розетки.
- Закройте вентиль, если вы предполагаете не пользоваться стиральной машиной некоторое время (например, во время отпуска), особенно если в непосредственной близости нет открытого стока (желоба) для воды.

■ ФИЛЬТР ПОСТУПАЮЩЕЙ ВОДЫ

- Мигающий символ " i E " на панели управления означает, что вода не поступает в стиральную машину.
- Если вода слишком жесткая или содержит известковый осадок, фильтр поступающей воды может засориться. Поэтому рекомендуется время от времени его чистить.

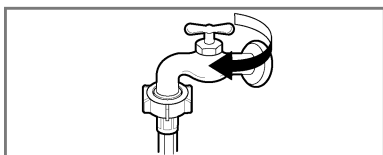

1. Перекройте поступление воды.

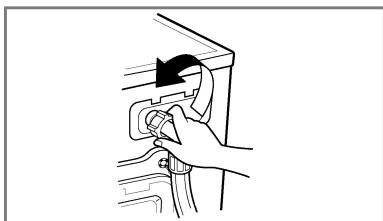

2. Отсоедините водозаборный шланг.

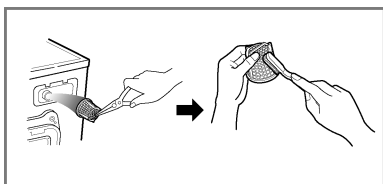

3. Прочистите фильтр твердой щетинной кистью.

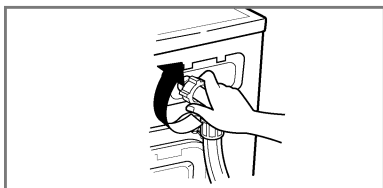

4. Подсоедините и закрепите водозаборный шланг.

Обслуживание

■ ФИЛЬТР ДРЕНАЖНОГО НАСОСА

• Дренажный фильтр задерживает нитки и мелкие предметы, которые могли остаться в одежде. В целях обеспечения бесперебойной работы стиральной машины регулярно проверяйте состояние этого фильтра.

▲ ПРЕДУПРЕЖДЕНИЕ

- Перед тем, как открывать фильтр дренажного насоса, слейте остатки воды из дренажного шланга.
- Дайте воде остыть перед прочисткой дренажного насоса, затем осуществите слив воды или необходимую чистку.

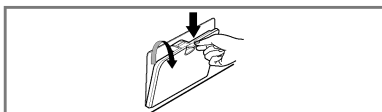

1. Откройте дверцу на нижней панели стиральной машины.



2. Освободите дренажный шланг, вытянув его на всю длину. Выньте заглушку малого дренажного шланга и дайте воде стечь.

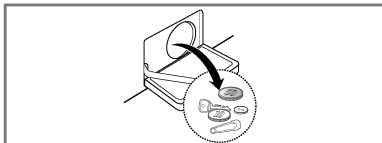

3. Извлеките все посторонние предметы и почистите фильтр.

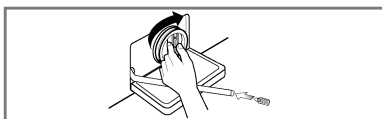

4. После очистки вставьте фильтр на место и, повернув его по часовой стрелке, плотно затяните. Закройте дренажный шланг заглушкой и верните в исходное положение.

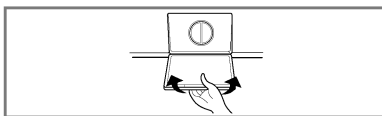

5. Закройте дверцу на нижней панели.

■ Уход за машиной зимой

Для хранения стиральной машины зимой при температуре ниже 0°C, необходимо полностью слить воду. Для этого достаточно провести следующие действия:

1. Включить цикл отжима.
2. После окончания цикла отжима отключить стиральную машину от сети.
3. Закрыть кран подачи воды.
4. Отсоединить шланг подачи воды.
5. Отсоединить шланг слива воды от системы канализации и удалить из него оставшуюся воду.
6. Слить воду через фильтр дренажного насоса (см. фильтр дренажного насоса).
7. При следующем включении машины убедитесь, что температура окружающей среды выше 0°C и не забудьте подключить все шланги согласно инструкции по установке.

Обслуживание

■ ВЫДВИЖНОЙ ЯЩИК

- С течением времени стиральный порошок и смягчитель ткани образуют осадок в выдвижном ящике.
- Необходимо периодически промывать выдвижной ящик струей воды.
- При необходимости ящик можно вынуть из машины целиком. Для этого следует нажать на стопорную защелку и выдвинуть ящик.
- Для облегчения чистки верхнюю часть контейнера для смягчителя ткани можно снять.

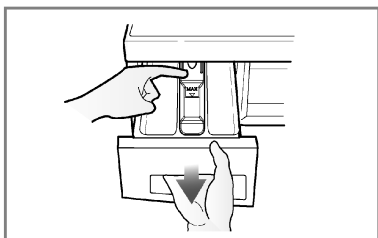

1. Нажав на стопорную защелку, извлеките выдвижной ящик из стиральной машины.

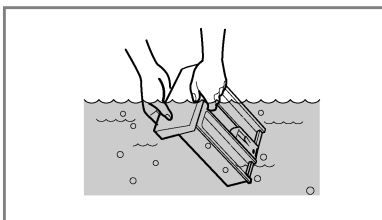

2. Тщательно промойте его в проточной воде.

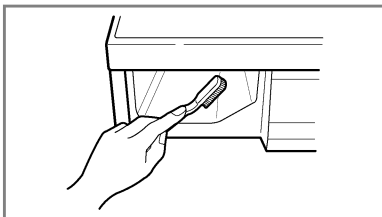

3. При помощи щетки очистите отсек для выдвижного ящика.

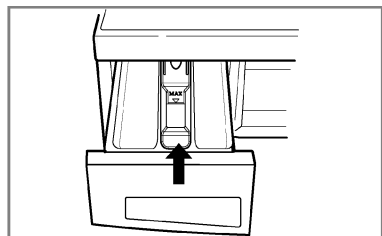

4. Вставьте выдвижной ящик в отсек и задвиньте его до упора. После окончания чистки включите стиральную машину в режиме полоскания.

Обслуживание

■ БАРАБАН СТИРАЛЬНОЙ МАШИНЫ

- Если в Вашем районе жесткая вода, применяйте специальные составы, очищающие от накипи и извести в труднодоступных местах машины.
- Если очиститель машины от грязи или извести не прошел проверку, то его надо заменить.
- Хотя барабан стиральной машины изготавливается из нержавеющей стали, пятнышки ржавчины могут быть вызваны маленькими металлическими деталями (скрепками для бумаги, булавками) застрявшими в барабане.
- Время от времени барабан стиральной машины должен очищаться.
- Если Вы используете антинакипин, краситель или осветлитель, убедитесь, что он подходит для стиральной машины.
- Антинакипин может содержать компоненты, которые негативно влияют на некоторые части Вашей стиральной машины.
- Удалите пятна специальным средством для удаления пятен со стали.
- Никогда не используйте губки из стальной проволоки.

■ ЧИСТКА СТИРАЛЬНОЙ МАШИНЫ

► Чистка внешних частей

- Подходящий уход за стиральной машиной позволит продлить срок ее службы.
- Внешние части стиральной машины следует промывать теплой водой с нейтральным моющим средством.
- После мытья протрите машину чистой тряпкой и дайте ей высохнуть.
- Не протирайте машину этиловым спиртом, растворителем или другими подобными веществами.

► Чистка внутренних частей

- Промывайте внутренние части 1 стаканом (250 мл) отбеливателя, смешанного со стиральным порошком. Включите машину и дайте ей полностью выполнить программу стирки с использованием горячей воды. При необходимости повторите процедуру.
- В моделях оснащенных функцией «Очистка барабана», рекомендуется использовать данную функцию.

○ ЗАМЕЧАНИЕ

- Для удаления осадка, оставленного жесткой водой, используйте только специально предназначенные для стиральных машин средства, руководствуясь рекомендациями производителя.

■ УХОД ЗА МАШИНОЙ ЗИМОЙ

Если стиральная машина находится в условиях, где возможно замерзание воды, для предотвращения повреждения машины выполните следующие действия:

- Закройте кран подачи воды.
- Отсоедините шланги подачи воды и дренажный шланг.
- Подсоедините шнур питания к правильно заземленной электрической розетке.
- Налейте 1 галлон (3,8 л) нетоксичного антифриза в пустой барабан. Закройте дверцу.
- Включите режим вращения барабана на 1 минуту, чтобы слить всю воду. При этом антифриз будет удален не полностью.
- Отключите шнур питания от электрической розетки, высушите барабан и закройте дверцу.
- Выньте выдвижной ящик. Слейте остатки воды из его отделений и полностью его высушите. Поставьте ящик на место.
- Оставьте стиральную машину в вертикальном положении.
- Для удаления остатков антифриза из стиральной машины по окончании хранения включите машину и дайте ей выполнить полный цикл стирки с использованием стирального порошка. При этом не закладывайте в машину одежду.

Устранение неполадок

- Данная стиральная машина оборудована системой самодиагностики, которая позволяет обнаружить неполадки на начальной стадии и предпринять соответствующие меры. Если стиральная машина функционирует неправильно или не работает вообще, проверьте следующие моменты, прежде чем обращаться в сервисную службу.

■ Диагностика проблемы

Симптом	Возможная причина	Решение
Дребезжание или звон	• В барабан или в насос попали посторонние предметы, например, монетки	Остановите стиральную машину и проверьте барабан и фильтр сливной воды. Если при повторном включении машины шум не прекратится, обратитесь в сервисную службу.
Стук	• Большое количество загруженного белья может вызвать постукивание. Как правило, это не свидетельствует о неполадках.	Если звук не прекращается, возможно, нарушен баланс в барабане стиральной машины. Остановите стирку и переложите белье равномерно.
Вибрация	• Не все транспортировочные болты и части упаковки удалены. • Не все ножки плотно стоят на полу. • Бельё в барабане стиральной машины распределено неравномерно.	Если транспортировочные болты не были удалены при установке, следуйте инструкциям по удалению транспортировочных болтов в разделе "Установка". Отрегулируйте горизонтальное положение стиральной машины. Если белье распределено в барабане стиральной машины неравномерно, остановите стирку и переложите белье.
Протечки воды	• Соединение шланга с краном или со стиральной машиной ослабло • Сливные трубы засорились	Проверьте и при необходимости затяните соединения шлангов. Прочистите сливные трубы. При необходимости вызовите водопроводчика.
Чрезмерное образование пены	• Возможно, засыпано слишком много порошка или порошок неподходящего типа.	Образование чрезмерного количества пены может привести к протечкам воды.
Вода не поступает в машину или поступает слишком медленно	• Поступление воды не достаточно для работы машины • Кран подачи воды открыт не полностью • Водозаборный шланг сдавлен	Попробуйте подключиться к другому крану. Откройте кран полностью Распрямите шланг.
Вода не стекает из стиральной машины или стекает слишком медленно	• Фильтр поступающей воды засорился. • Дренажный шланг сдавлен или засорен. • Фильтр дренажного насоса засорен.	Прочистите фильтр поступающей воды. Прочистите и распрямите дренажный шланг. Прочистите фильтр дренажного насоса.

Устранение неполадок

Симптом	Возможная причина	Решение
Стиральная машина не включается	<ul style="list-style-type: none"> • Шнур питания не подсоединен к электрической розетке или соединение ослабло. • Кран подачи воды перекрыт. 	<p>Плотно подсоедините штепсельную вилку к электрической розетке.</p> <p>Откройте кран подачи воды.</p>
Барабан не вращается	<ul style="list-style-type: none"> • Дверца закрыта не плотно. 	<p>Закройте дверцу и нажмите кнопку Старт/пауза. Возможно, машине после этого потребуется несколько минут, чтобы начать вращение. Вращение может начаться только при закрытой дверце.</p>
Дверца не открывается		<p>В целях безопасности во время работы машины дверца блокируется. Подождите две-три минуты перед тем, как открывать дверцу, чтобы дать время запорному механизму ее разблокировать.</p>
Время стирки увеличилось		<p>Время стирки может увеличиваться или уменьшаться в зависимости от количества загруженного белья, температуры воды и других условий. При нарушении баланса в барабане или при запуске программы удаления пены время стирки также может быть увеличено.</p>
Переполнение кондиционера для белья.	<p>Излишнее количество кондиционера для белья может привести к протечкам воды.</p>	<p>Соблюдайте рекомендации производителя по использованию кондиционера для белья. Не заполняйте отсек выше линии максимальной загрузки.</p>
Преждевременный выброс кондиционера для белья.		<p>Аккуратно закройте выдвижной ящик. Не открывайте выдвижной ящик в процессе работы стиральной машины.</p>
Проблема сушки	<p>Не сушит</p>	<p>Не перегружайте сушильный барабан. Проверьте дренажный шланг. Если загруженного белья недостаточно для вращения барабана, добавьте несколько полотенец.</p>

Устранение неполадок

■ Сообщение об ошибке

Симптом	Возможная причина	Решение
	<ul style="list-style-type: none"> • Поступление воды не достаточно для работы машины • Кран подачи воды открыт не полностью. • Водозаборный шланг сдавлен. • Фильтр поступающей воды засорился. 	<p>Попробуйте подключиться к другому крану.</p> <p>Откройте кран полностью. Распрямите шланг. Прочистите фильтр поступающей воды.</p>
	<ul style="list-style-type: none"> • Дренажный шланг сдавлен или засорен. • Фильтр дренажного насоса засорен. 	<p>Прочистите и распрямите дренажный шланг. Прочистите фильтр дренажного насоса.</p>
	<ul style="list-style-type: none"> • Загружено слишком мало белья. • Загруженное белье распределено неравномерно • Стиральная машина оборудована системой контроля баланса в барабане. При стирке тяжелых предметов, например, ковров или халатов, эта система может остановить вращение барабана. 	<p>Добавьте 1-2 похожих предмета для выравнивания загрузки в барабане. Переложите белье, чтобы обеспечить равномерное вращение. Если белье слишком мокрое по окончании отжима, добавьте маленькие предметы, чтобы выровнять загрузку белья в барабане, и повторите процесс отжима.</p>
	 <ul style="list-style-type: none"> • Дверца не закрыта 	<p>Закройте дверцу. Если символ "dE" не исчезает, обратитесь в сервисную службу.</p>
	<ul style="list-style-type: none"> • Надпись "tE" появляется при неполадках в температурном датчике воды. 	<p>Отключите машину от электрической сети и обратитесь в сервисную службу.</p>
	<ul style="list-style-type: none"> • Надпись "FE" появляется при переполнении машины водой из-за неисправного клапана. 	<p>Закройте кран подачи воды. Отключите машину от электрической сети. Обратитесь в сервисную службу.</p>
	<ul style="list-style-type: none"> • Надпись "pE" появляется при неполадках в датчике уровня воды. 	
	<ul style="list-style-type: none"> • Перегрузка электродвигателя. 	<p>Дайте машине побыть в состоянии покоя около 30 минут, чтобы остыл мотор и повторите цикл.</p>
	<ul style="list-style-type: none"> • Сбой в подаче электроэнергии в сети. 	<p>Возобновить цикл стирки.</p>
	<ul style="list-style-type: none"> • Проверьте подачу воды 	<p>Откройте кран подачи воды. Если сообщение "dHE" не пропадает, выньте вилку из розетки и обратитесь в ремонт.</p>

Устранение неполадок

❶ ЗАМЕЧАНИЕ

- Функция «Мобильная диагностика» доступна только для товаров с маркой 'SmartDiagnosis™'. В случае, если мобильный телефон имеет функцию подавления электрических шумов, то функция Мобильной диагностики не будет работать.

■ Применение SmartDiagnosis™ (мобильная диагностика)

- Используйте данную услугу только по рекомендации Центра поддержки клиентов. Звук, сопровождающий передачу данных для Сервисного центра, схож со звуком работы факса.
- Услуга SmartDiagnosis™ (мобильная диагностика) не может быть использована, если стиральная машина не подключена к сети. В данном случае устранение неполадок необходимо осуществить без использования SmartDiagnosis™ (мобильная диагностика).

В случае возникновения неполадок в Вашей стиральной машине, позвоните в Центр поддержки клиентов и внимательно следуйте инструкциям специалиста в правильной последовательности.



1. Нажмите кнопку «Питание». Не нажимайте никаких других кнопок и не используйте переключатель режимов стирки.

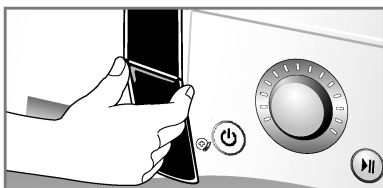

2. Следуя инструкциям оператора, поднесите микрофон (разговорный динамик) телефона как можно ближе к кнопке «Питание».

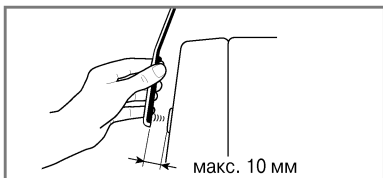
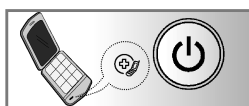

3. Нажмите и удерживайте кнопку «Температура» в течении 3 секунд, удерживая телефон динамиком у кнопки «Питание».
4. Удерживайте телефон в данной позиции, пока не завершится передача данных. Процесс займет около 17 секунд, на дисплее телефона будет идти отсчет времени.
 - Для большей точности результатов, старайтесь не перемещать телефон в момент передачи звуковых сигналов.
 - Вас могут попросить повторить процесс передачи данных, если оператор центра поддержки сочтет полученные результаты искаженными или неполными.
 - Нажатие кнопки «Питание» остановит процесс передачи данных и завершит работу SmartDiagnosis™ (мобильная диагностика) .
5. Как только отсчет закончится, и передача звуковых сигналов завершится, Вы можете продолжить разговор с оператором, который поможет Вам направить полученную информацию на анализ в технический центр.

Условия гарантии

Утилизация старого оборудования

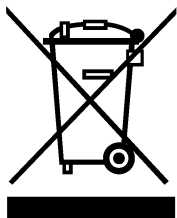

1. Электрические и электронные устройства должны утилизироваться не вместе с бытовым мусором, а через специальные места, указанные правительственными или местными органами власти.
2. Правильная утилизация старого оборудования поможет предотвратить потенциально вредное воздействие на окружающую среду и здоровье человека.
3. Для получения более подробных сведений о порядке утилизации старого оборудования обратитесь в администрацию города, службу, занимающуюся утилизацией или в магазин, где был приобретен продукт.

ЗАМЕЧАНИЕ

- Утилизируя устройство, перережьте главный кабель, уничтожьте блокиратор двери, чтобы избежать запираания внутри маленьких детей.

Гарантия не распространяется на:

- Визиты службы ремонта для обучения пользованием покупкой.
- Если используется любое другое напряжение, кроме рекомендованного для машины.
- Если прибор поврежден в результате несчастного случая или стихийного бедствия.
- Если прибор поврежден в результате неправильной эксплуатации, не предусмотренной правилами инструкции.
- Если прибор используется до ознакомления с инструкцией или детали, входящие в комплект, заменяются.
- Если прибор поврежден из-за домашних животных или крыс, тараканов и т. д.
- Если появляются обычные для прибора шумы и вибрации: звук сливающейся воды, звук при отжиге, предупредительные сигналы.
- Гарантия не подразумевает установки прибора, присоединения шлангов.
- Гарантия не включает обслуживание, рекомендованное в инструкции.
- Поставщик не обязуется удалять из машины инородные объекты, включая насос, фильтры, гвозди, провода, шурупы и т. д.
- Поставщик не обязуется заменять пробки или менять кабели в доме.
- Поставщик не обязуется исправлять последствия неквалифицированного ремонта.
- Поставщик не обязуется возмещать ущерб личному имуществу, прямой или косвенной причиной которого послужила возможная неисправность прибора.
- Гарантия не покрывает случаев, когда товар используется в коммерческих целях.
(Например: места общественного пользования, такие как туалет, гостиница, обучающий центр, сдаваемый внаем дом)

Для заметок

Для заметок

Для заметок



Информацию по сертификации наших приборов, данные о номере сертификата и сроке его действия, вы можете получить в Службе поддержки клиентов LG по бесплатным телефонам.

Импортер:
ООО «ЛГ Электроникс РУС»

143160, Российская Федерация, Московская область,
Рузский район, сельское поселение Дороховское,
86км Минского шоссе, д.9

Изготовитель: 210014, Китай, провинция Цзянсу, г.
Нанджин, Юнфен Дадао 28.

Дата изготовления указана на этикетке, расположенной за дверцей стиральной машины над барабаном.
Формат даты: мм/гггг.

	Телефон	Интернет
Россия	8-800-200-7676	http://www.lg.com
Беларусь	8-820-0071-1111	
Латвия / Latvija	802 002 01	
Литва / Lietuva	8 800 080 81	
Эстония / Eesti	8 00 99 90	
Украина	0-800-303-000	
Казахстан	8-8000-805-805	
	2255 (для мобильных телефонов)	
Кыргызстан	8-0000-710-005	
Узбекистан	8-800-120-2222	

	Символ «не для пищевой продукции» применяется в соответствии с техническим регламентом Таможенного союза «О безопасности упаковки» 005/2011 и указывает на то, что упаковка данного продукта не предназначена для повторного использования и подлежит утилизации. Упаковку данного продукта запрещается использовать для хранения пищевой продукции.
	Символ «петля Мебиуса» указывает на возможность утилизации упаковки. Символ может быть дополнен обозначением материала упаковки в виде цифрового и/или буквенного обозначения.