

TELEFUNKEN



**LED TV/
Телевизор цветного
изображения с
жидкокристаллическим
экраном**

TF-LED32S47T2

Instruction manual
Руководство по
эксплуатации



Table of contents

Dear customer!

Thank you for purchasing our product. For safety, it is strongly recommended to read this manual carefully before connecting, operating and/or adjusting the product and keep the manual for reference in the future.

Table of contents	2
Before you start	3
Utilization of the product	3
Important safeguards	3
Installation	4
Base installation	4
Wall mounting	4
Connection	5
Outdoor antenna connection	5
Other connections	5
Operation	6
Control elements	6
Front panel	6
Back panel	6
Remote controller	7
Changing the battery	7
General operations	8
Signal sources	8
Teletext operations	8
OSD operation	9
Picture setting	9
Sound setting	10
Channel setting	10
Feature setting	11
Setup menu	11
USB operation	12
General playback information	12
Operations of file playback	12
Electronic programme guide (EPG)	13
General information	14
Troubleshooting	14
Causes of interference	14
Accessories	15
Specifications	15

Utilization of the product

If you want to dispose of this product, do not mix it with general household waste. There is a separate collection system for used electronic products in accordance with legislation that requires proper treatment, recovery and recycling.

Please contact your local authorities for the correct method of disposal. By doing so, you will ensure that your disposed product undergoes the necessary treatment, recovery and recycling and thus prevent potential negative effects on the environment and human health.

Important safeguards

- Please unplug the power cord from the AC outlet and contact a service center for repair if following occurs: any obvious abnormality appears in the unit, such as smoky, peculiar smell or strange sound; liquid has been spilled or other objects have fallen into the unit; no picture or sound; cover or panel is broken; although you have operated the unit following the operating instructions, it still cannot work normally.
 - This unit can be connected to a power supply outlet without the third ground contact as well as with a ground contact.
 - Always disconnect the power cord and antenna during a storm.
 - Do not fix the power cord with a metal nail.
 - Unplug the power cord from the AC outlet; also unplug the signal cables from the input ports when the unit is unused for long periods of time.
 - When unplugging the plug, always hold the wide slot, do not touch the metal part, and do not destroy, twist, pull or roast the power cord.
 - When connecting cables, make sure the power is switched off.
 - Please contact the service center immediately if you found that the core is showed in the air or has been broken.
 - Please replace the AC outlet if the metal bolt cannot be inserted into the power socket completely or it cannot be fastened even when

it was pushed in, otherwise, any accidents of shocks and fires would happen.

- Never touch the antenna lie or power plug if it stars to thunder.
- Do not touch the power plug with wet hands.
 - Do not use any non-rated power socket with numerous devices jointed on one power socket or cable device. The wire of non-designated capacity may cause the fire due to the generation of heat.
 - All instructions must be read and understood well before you operate the unit. Heed all warnings and follow all instructions.
 - Please use the accessories provided by the manufacturer. Using inadequate accessories may result in accidents.
 - Please adjust the product through the panel buttons or the remote controller, do not remove the cover or attempt to service the product by yourself. Do not disassemble back cover and do not make maintenance by yourself to avoid the electric shock.
 - Over-press the panel may destroy the product.
 - Do not place the product on an unstable cart, stand surface, tripod, bracket, or table. The product may fall, causing serious accidents as well as the damage to the product.
 - Please place the product on a flat surface in a well-ventilated location. Keep it away from the burning-light, direct sunlight, vibration, high-temperature and humidity.
 - Do not place any vase, potted plant, cup,

Before you start

medicine and any container with water on this product. If the liquid is spilt, it may cause the fire, electric shock or breakdown.

- Do not install it at the place on the strong magnetic field or current field. It may cause break down. This equipment may be observed deterioration of the picture by electromagnetic radiation in electromagnetic environment.
- Fasten the wheel of the product or shelf with wheels when installing this product. If it moves or is tipped over, it may be damaged.
- Do not place any fire source such as candlelight close to this product or place it on this product. If it is tipped over or fallen down, it may cause damage or fire.
- Do not place the unit into closed space of TV for better ventilation; it can reduce the product lifetime. Keep a space at least 10 cm at above, left, and right of the TV.
- Please place all the signal cords behind of rear panel.
- Do not overexert or touch the panel when you convey the product. Do not transfer the LED TV up or down display direction.
- Do not transport it with the power cord or the connection cable connected. If you move this product with the power cord or the connection cable connected, damaged power cord, connection cable or connection terminal may cause fire, electric shock or breakdown.
- 2 persons or more shall transport the device, which is heavier than 18 kg. If you drop or tip over the device, it may damage it.
- The temperature of the product's body becomes a little higher after a long period use. This phenomenon indicates that heat exchange in normal working mode, thus please do not let children or anyone who is sensitive of temperature to touch.

All images provided herein are schematic drawings and may differ from real objects.

Installation

Base installation

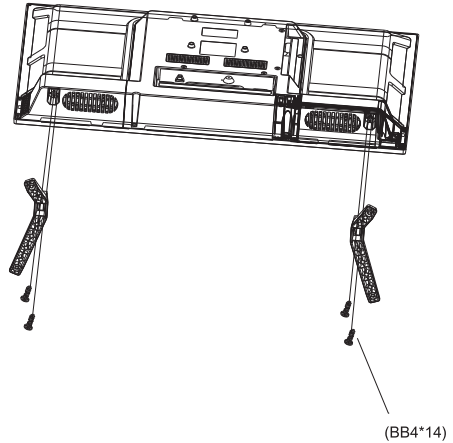

Cover a flat stable surface with a soft cloth. Place the TV unit facedown on the cloth. First align the holes on the back panel and the stands, then fix with 4 BB4*14 screws.

Wall mounting

- Unscrew the 5 screws from the stand in the back of the unit. Separate the stand from the cabinet before wall mounting.
- For wall mounting the back cabinet of this unit is equipped with 4 screw holes. Spread distance between the holes is 100*100 mm. A VESA wall-mount bracket should be used for wall mounting (the bracket is not included and should be acquired separately). Manufacturer is not responsible for improper mounting resulting in damage of the unit.

Wall or ceiling mounting implements must be durable and sufficient enough to support the weight of the unit.

Connection

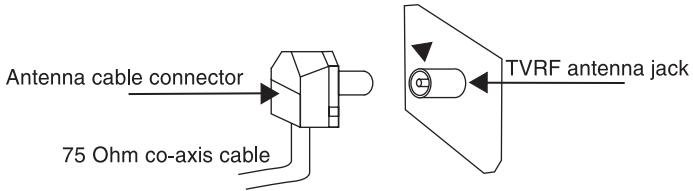

Outdoor Antenna Connection

Use 75 Ω coaxial cable plug or 300-75 Ω impedance converter to plug in antenna input terminal on the rear of the cabinet.

Other connections

- Connect the audio sources (Including DVD, VCDR, CAMCORDER and PC) to the proper Audio input jacks 'L' and 'R'.
- Connect the video source to the Video input using an RCA cable.
- Plug the power cable in the electric outlet, making sure the current voltage is supported.
- When using the LED as a computer screen, connect the PC to the VGA jack from the monitor by the relevant cable (not included).
- This unit has PC audio in jack. Connect this jack to PC main unit with related audio cable in PC mode and adjust the volume to what you want.

- If the video source has a HDMI output jack, you can connect the signal to the monitor by the HDMI cable (not included).
- Coaxial output is intended for transmitting multi-channel sound to an external decoder (e.g. in 5.1-CH format). Coaxial cable should be used for connection.
- Connect your headphones or earphones (not included) to the headphone socket of this unit. When earphones are connected, the sound output through the built-in speakers of this unit is mute.
- PCMCIA slot is used for CI modules that are obtained from your digital TV provider.

Operation

Control elements

Front panel

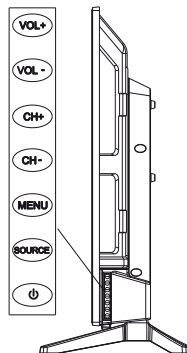
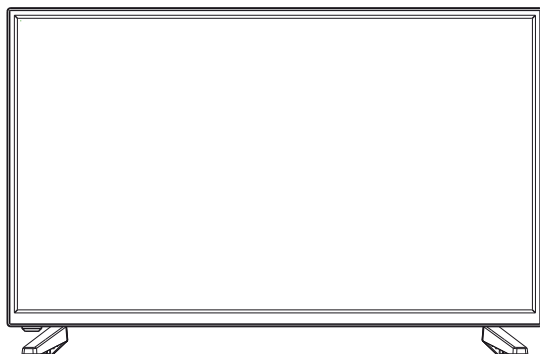

1. VOL+/VOL- buttons
2. CH+/CH- buttons
3. MENU button
4. SOURCE button
5. ⏻ (POWER/STANDBY) button

Back panel

1. Power cable
2. VGA input
3. PC audio input
4. Composite input
5. TVRF antenna input
6. HDMI inputs
7. Coaxial output
8. USB port
9. Component video in
10. PCMCIA slot
11. Earphone jack

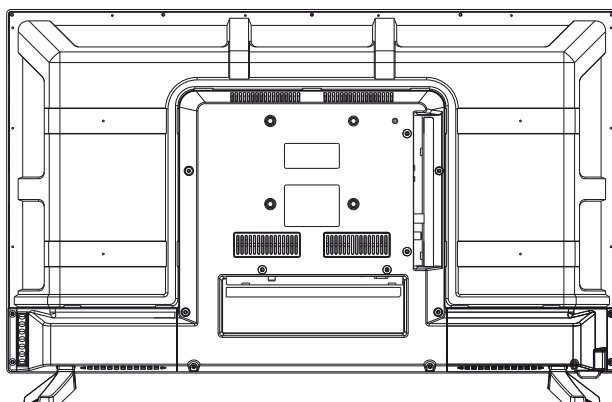

Remote controller (RC)

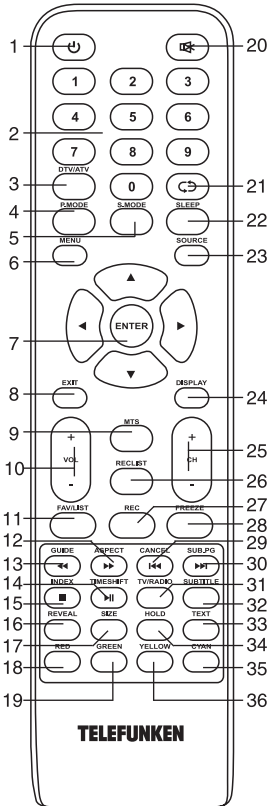

1. POWER button
2. Number buttons
3. DTV/ATV button
4. P.MODE button
5. S.MODE button
6. MENU button
7. Cursor (UP/DOWN/LEFT/RIGHT) buttons/
ENTER button
8. EXIT button
9. MTS button
10. VOL+/VOL- buttons

11. FAV/LIST button
12. ASPECT/▶▶ button
13. GUIDE/◀◀ button
14. TIMESHIFT/▶▶ button
15. INDEX/■ button
16. REVEAL button
17. SIZE button
18. RED button
19. GREEN button
20. MUTE button
21. ◀ button
22. SLEEP button
23. SOURCE button
24. DISPLAY button
25. CH+/CH- buttons
26. RECLIST button
27. REC button
28. FREEZE button
29. CANCEL/◀◀ button
30. SUB.PG/▶▶ button
31. TV/RADIO button
32. SUBTITLE button
33. TEXT button
34. HOLD button
35. CYAN button
36. YELLOW button

Changing the battery

1. Remove the battery compartment cover on the back of the RC.
2. Insert two AAA batteries into the battery compartment making sure that the correct polarity is observed.
3. Install the cover back.
 - The RC should be pointed at remote sensor within 8 meters and within 30 degrees at the left or the right side.
 - Take the battery out of the RC if it is not used for a long time.
 - Do not mix new and used batteries or different types of batteries. Weak batteries can leak and severely damage the RC.
 - Do not expose the RC to shock, liquids, and do not place it in an area with high humidity.

Operation

General operations

- Press **⏻** button on the unit or on the RC to switch on the power. Press **POWER** button again to switch the unit off and go the stand-by mode. To completely power off the unit unplug the power cable from the outlet.
 - Press **VOL-** button repeatedly to decrease the volume; press **VOL+** button repeatedly to increase the volume.
 - Press **SLEEP** button repeatedly to set the sleep time.
 - Press **ATV/DTV** button to switch between analog and digital TV.
 - Press **GUIDE** to launch the Electronic Program Guide (EPG) or for a fast reverse in recording (PVR) or Media Player mode.
 - Press **TIMESHIFT** to enable the Time Shift function for digital TV or to play in PVR or Media Player mode
 - Press **SUBTITLE** to show and set the language of a current DTV channel.
 - Press **REC** to begin recording of current playback in PVR mode. Press **RECLIST** to show the list of recorded files.
 - Press **↔** button on the RC to select from the present channel and the previously displayed channel.
 - Press **ASPECT** button repeatedly to select a screen display size from the available list: 4:3/16:9/Zoom1/Zoom2/Panorama. Available aspects may differ for different signal sources.
 - Press **MUTE** button to cut off sound, press this button again or adjust volume to resume sound.
 - Press **TV/RADIO** button to switch between TV and radio modes when watching channels.
 - Select the TV function mode. Press **CH-/CH+** buttons to select previous or next channels; or press number buttons to enter a channel number directly.
 - Press **P.MODE** button repeatedly to cycle through the available video picture modes.
 - Press **S.MODE** button repeatedly to cycle through the available sound modes.
 - Press **DISPLAY** button to display the

preset TV channel play information.

- Press **FREEZE** button to freeze the picture on or off.
- Press **FAV** button to show the favourite channel list.
 - Press **MTS** button in TV mode repeatedly to switch between various Nicam sound modes (can be unavailable for some channels).

Signal sources

Press **SOURCE** button, then press **DOWN/UP** cursor buttons on the RC or **CH+/CH-** buttons on the panel to select a source from available source list: DTV - ATV - AV - YPbPr - - HDMI1 -HDMI2 - HDMI3 - PC - MEDIA. Press **ENTER** button on the RC on the panel to confirm. Press **EXIT** to exit.

TELETEXT operations (option)

- Select the TV source mode. Then press **CH-/CH+** buttons to select TV channel in order to pick up the picture signal of Teletext.
 - Press **CH-/CH+** buttons to select the previous page or the next page.
 - Teletext button functions are as follows:
 - Press **TEXT** button to enter into **TEXT** mode. Press this button again to return to the channel you are watching.
 - HOLD**: Press this button to stop the move to the next page. Press this button again to cancel operation.
 - INDEX**: Press this button to go to the index page.
 - SIZE**: Press this button to enlarge the text shown on the teletext screen, and one half of page could be shown. Press this button again to view the second half of this page. Press this button third time to normal size text page view.
 - REVEAL**: Press this button to reveal the cancelled information. Press this button again to cancel the information.
 - SUB.PG**: Press this button to select sub page, and the sub-page symbol will appear in the left top hand corner of the screen. Enter the number of sub page and use numeric buttons in the format 0001 for sub page 1. The teletext

will search for the sub page.

CANCEL: When a text page is selected, it may take some time before it becomes available; press this button to return to TV mode. When the required page is found, its number will be displayed at the top of the screen; press this button to return to the teletext mode and browse the page.

RED/GREEN/YELLOW/CYAN buttons: Press these 4 color buttons to access directly to corresponding color page displayed at the lower parts of teletext screen.

OSD operation

1. Press MENU button to enter the setting menu displayed on the screen.
2. Press LEFT/RIGHT cursor buttons on the RC or VOL+/- buttons on the panel to select setting page.
3. Press DOWN cursor button or ENTER button on the RC or CH+ button on the panel to go to the parameter list.
4. Press UP/DOWN cursor buttons on the RC or CH+/- buttons on the panel to select a parameter to adjust.
5. Press cursor buttons on the RC or VOL+/- or CH+/- buttons on the panel to adjust the selected parameter.
6. Press EXIT button to quit the menu.

 Some menu items may be in grey color, in this case they are not adjustable. Pictures of OSD menu are for reference only; they may differ from the real screens.

Picture Menu

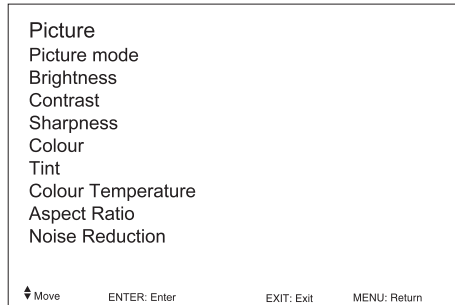

- **Picture Mode:** Press UP and DOWN buttons to select Picture Mode, then press LEFT/RIGHT button to select one of the picture modes: Standard, Mild, Personal, Dynamic). Press P.MODE to change the picture mode directly.
- **Brightness/Contrast/Sharpness/Colour/Tint:** Press UP/DOWN to select the option, LEFT/RIGHT to adjust.
 - Brightness: adjust the picture brightness.
 - Contrast: adjust the highlight intensity of the picture.
 - Sharpness: adjust the peak level of detail in the picture.
 - Colour: adjust colour intensity.
 - Tint: use to compensate color in NTSC transmission.
- **Color Temp:** change the overall color temperature of the picture:
 - Standard: Default vivid color temp.
 - Cool: gentle blue-hued image.
 - Warm: bright red-hued image.
- **Aspect Ratio:** select the screen aspect ratio.
 - **Noise Reduction:** reduce the screen noise and improve the appearance of the picture. Off - Low - Middle - High.

Operation

Sound Menu

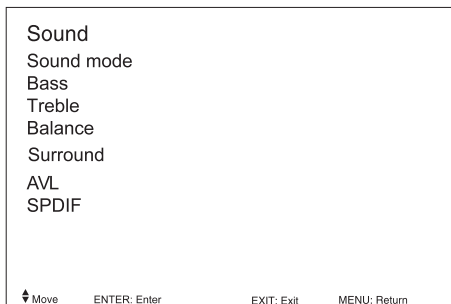

- **Sound Mode:** Press UP and DOWN buttons to select Sound Mode, then press LEFT/RIGHT button to select one of the sound modes: Standard, Music, Personal, Movie). Press S.MODE to change the picture mode directly.

- **Treble/Bass/Balance:** Press UP/DOWN to select the option, LEFT/RIGHT to adjust.

Treble: adjust the treble effect to increase or decrease high-pitched sounds.

Bass: adjust the bass effect to increase or decrease low-pitched sounds.

Balance: adjust the balance between left and right speakers to adapt to your listening position.

- **Surround Sound:** toggle the surround effect on/off.

- **AVL:** toggle auto-volume control on/off.

Volume automatically remains on the same level of volume if you change programmes. Because each broadcasting station has its own signal conditions, volume adjustment may be needed every time when the channel is changed. This feature allows users to enjoy stable volume levels by making automatic adjustments for each program

- **SPDIF:** toggle digital sound via coaxial cable on/off or set it to auto.

Channel setting

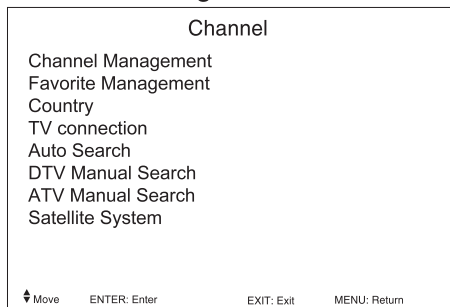

- **Channel Management:** opens the submenu where you can lock, swap, delete and skip channels.

- **Favorite Management:** opens the submenu where you can add and delete favorite channels.

- **Country:** select your country.

- **Auto Search:** select this option to scan for available channels automatically.

- **DTV Manual Search:** select option to scan for available digital channels manually.

- **ATV Manual Search:** select option to scan for available analog channels manually.

Feature menu

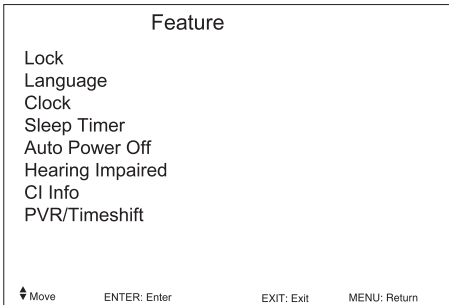

- **Lock:** access the lock system.

You must first enter the system password. Default password is 0000.

- **Language:** select the preferred system language.
- **Clock:** select and adjust the system clock.
- **Sleep Timer:** adjust the automatic TV standby after period of inactivity. Off - 240 mins.
- **Auto Power Off:** adjust the automatic TV power off period. Off - 240 mins.
- **Hearing Impaired:** enable/disable the captions for people with impaired hearing.
- **CI Info:** access the Common Interface sub-menu.
- **PVR/Timeshift:** access the PVR/Timeshift submenu.

Setup menu

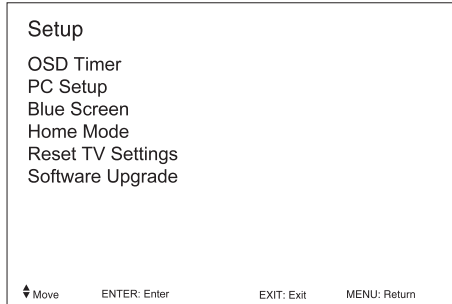

- **OSD Timer:** select the period for showing the on-screen display menus.
- **PC Setup:** open the PC screen setup submenu (only for PC source).
- **Blue Screen:** toggle showing blue screen when there is no signal
- **Reset TV Settings:** revert to factory settings.
- **Software Upgrade:** select to upgrade the firmware using the USB (only for experts).

PC Setup menu

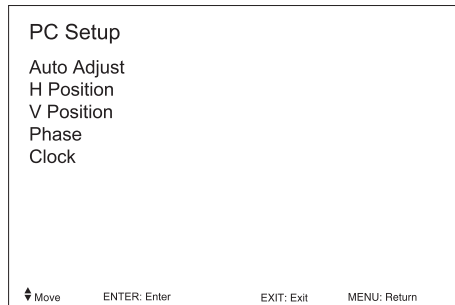

- **Auto Adjust:** automatic adjustment of the PC screen settings.
- **H Position:** adjust the horizontal position of the picture.
- **V Position:** adjust the vertical position of the picture.
- **Phase:** adjust phase.
- **Clock:** adjust clock.

Operation

USB operation

General playback information

- Insert a USB drive into the USB port.

Select Media source and press ENTER button. The screen will show a USB playback window, in which you can select Music, Photo, Movie and Text contents to play by pressing LEFT/RIGHT cursor buttons and ENTER button.

- USB file systems supported: FAT16, FAT32, NTFS. 2.0 USB version is supported; maximum capacity 2 TB (NTFS). For correct and satisfactory operation, licensed USB devices of well-known brands should be used. Avoid using USB devices of unknown brands. Playback of some file formats cannot be supported.

- This unit supports playback of video files with ASF, AVI, MKV, MPG extensions, with video codecs WMV9, DIVX, H263, MPEG-4, MPEGII, XVID and audio codecs WMA, MP3, DD(AC3).

 The above list of extensions and codecs is for information only and is not a guarantee that all files having the above extensions and codecs should be read by this unit.



- Some AVI files cannot be played due to their parameters and recording conditions. Video files with AVI extension exceeding 2 GB in size may be played partially.

According to the USB 1.1/2.0 Standard, usage of a USB device with power current consumption exceeding 500 mA is not recommended without supplementary power supply. Failure to use supplementary power for connected USB drives with power consumption exceeding this value as well as defective USB drives may cause mechanical or thermal changes of elements of this unit as well as failure of internal elements of the USB port. Such damages are not warranty cases.



Warning: usage of external USB drives containing BIN files in the root directory may cause malfunction of the unit or damage to the software.



Operations of file playback



- Insert a USB into the USB port. Press the SOURCE button or select USB source and press ENTER button on the RC or VOL+/VOL- button on the unit. The screen will show a USB playback window, in which you can select Music, Photo, Movie and Text contents to play by pressing LEFT/RIGHT cursor buttons and ENTER button.

- In the content menu, press cursor buttons to select folder, press ENTER button or  button to enter it, then press cursor buttons to select the file you want to watch or to listen to. When highlighting the file, the file information will appear on the right (not available for text files) and picture will be previewed in the center (not available for music and text files). Press ENTER button or  button to play the selected file.

- While playback, press ENTER button; the bottom of the screen will show playback menu in which you can select an operation by LEFT/RIGHT cursor buttons or perform this operation by pressing ENTER button.

- While playback, press  button to pause or resume playback. Press  button to stop playback.

- When playing music files you can press   buttons to fast reverse or forward. You can press  buttons to select the desired files manually in normal condition.

- When playing photo files, you can press   buttons to page up or page down the file. Press LEFT/RIGHT cursor buttons to rotate the image.

- Press EXIT button to stop playback and return to the previous menu screen. corner, the list of the current available channels on the left, and the name of each programme starting in scheduled time periods on the right. Select the channel by pressing UP/DOWN and the programme by pressing LEFT/RIGHT.

Electronic programme guide (EPG)

If you know the airing time of the current programme you can access the EPG menu by pressing the EPG button on the RC. The menu displays date and time in the top right corner, the list of the current available channels on the left, and the name of each programme starting in scheduled time periods on the right. Select the channel by pressing UP/DOWN and the programme by pressing LEFT/RIGHT. Follow the on-screen instructions and use color buttons to navigate this menu.

PVR/Timeshift function

Insert a USB drive, the system will automatically create a folder to store the files recorded. Recording begins when REC button is pressed, and it records all the time until ■ button is pressed or the memory is full.

PVR/Timeshift is a feature enabling you to record an air program while you are away. Press ►| button to activate Time Shift while recording. Press UP/DOWN cursor buttons to zoom in/out the Timeshift menu. You can operate referring to PVR/Timeshift menu on the screen.

CI information

(only in DTV mode): This function enables you to watch some encrypted services (pay services). Please insert a CI card into the PCMCIA slot according to the arrow on the CI card.

-  • The function can only be available when CI card is present.
 - It is possible for you to change CI (Common Interface) menu screen and service by consulting your dealer.
 - Please do not insert or pull out the CI card when power on. During initialization of the CI card, please don't operate the TV.
 - Do not insert or pull out the CI card frequently so as to avoid any damages of the TV and the CI card.
 - If there is no picture and/or sound with the CI+ CAM module inserted, please contact the customer support of the service provider.

General Information

Troubleshooting

Below is a table describing simple measures that can help you eliminate most problems likely to emerge when this unit is in use. If below measures do not help, turn to a service center or to the nearest dealer.

Symptom	Cause	Solution
No picture, no sound, and no indicator light	The power cord is not plugged in. Contrast, brightness, color and volume are all in the minimum value or TV is in mute mode.	Plug the power cord in. Alter the value of contrast, brightness, color and volume.
Picture and sound with abnormality	Contrast and color are set improperly. Color system is set improperly. Sound system is set improperly.	Set the value of Contrast and color properly. Set the sound system properly.
The picture in VGA mode is abnormal	The PC settings may be improper.	Check and set the resolution parameters of your PC.
Picture is spotted or with snow	Signal source is low-grade or the signal is in a lower quality.	Use the qualified signal cord.
Blue background	No video signal or the signal cord is improperly/not connected.	Connect the signal cord properly.
No sound	No audio signal or the signal cord is improperly/not connected.	Connect the audio signal cord properly. Set the sound system properly.
The RC does not work	Batteries are improperly installed or exhausted.	Make sure the positive and the negative polarities are correct. Reattach the battery lid. Replace the batteries.

Causes of interference

Incorporated in your TV receiver are the most up-to-date devices to eliminate interference. Local radiation however, can create disturbances, which visibly affect your picture. Proper installations, a good aerial are your best safeguards against these disturbances.

- **RF INTERFERENCE:** Moving ripples across the screen are caused by nearby transmitting or receiving short-wave radio equipment.
- **DIATHERMY:** Herringbone pattern and partial picture loss can result from the operation of diathermy equipment from a nearby doctor's surgery or hospital.
- **SNOW:** Weak TV signals from long distant stations result in an instead picture and give the effect of falling snow. An antenna adjustment or antenna amplifier may be needed.
- **GHOST:** Multiple image, caused by TV signals reflected back from surrounding buildings, hills, aircraft, etc. is minimized by correct aerial positioning.
- **CAR IGNITION:** Nearby cars and electrical motors can cause small streaks across the picture or make the picture roll.

Accessories

1. LED TV	1 pc
2. Remote controller	1 pc
3. Stand	2 pcs
4. Mini YUV adapter cable	1 pc
5. Screw	4 pcs
6. Instruction manual with warranty card	1 pc

Specifications

Size (diagonal)	31.5" (80 cm)
Resolution	1366x768
Aspect ratio	16:9
View angle: vertical, horizontal	178°, 178°
Response time	8 ms
Color system	PAL, SECAM
Sound system	B/G, DK, I
NICAM Stereo	2 x 8 W
Composite AV RCA in	+
PC audio input	+
VGA in	+
HDMI in	+
Headphone jack	+
Coaxial output	+
DVB-T/DVB-T2/DVB-C signal reception	+
PCMCIA interface (CI, CI+)	+
Russian and English OSD	+
Progressive scan	+
Digital comb filter	3D
Sleep timer	+
USB movie, audio and photo support	+
Quantity of channels	100 analogue/1000 digital
Teletext	1000 pages
Electric shock protection class	II
Nominal voltage range:	AC ~100–240 V; 50 Hz;
Unit dimensions: without stand	734 x 437.4 x 80.6 mm
with stand	734 x 475.1 x 206.6 mm
Net weight	5.3 kg

 The LED panel is a high technology product with many thin film transistors that can give you a fine picture details. Occasionally, a few non-active pixels may appear on the screen as a fixed point of blue, green, red, black or white, please note that this does not affect the performance of your LED TV.

Warning: Specifications may be subject to change without notice for improvement.

Уважаемый покупатель!

Благодарим Вас за покупку нашего изделия. Чтобы понять, как правильно и безопасно пользоваться приобретенным устройством, рекомендуется тщательно изучить настоящее руководство перед подключением и эксплуатацией изделия. Сохраняйте руководство для использования в будущем.

Содержание	17
Перед началом эксплуатации	18
Утилизация изделия	18
Меры предосторожности	18
Установка	20
Установка на подставку	20
Крепление на стену	20
Подключение	21
Подключение внешней антенны	21
Прочие подключения	21
Управление устройством	22
Элементы управления	22
Передняя панель	22
Задняя панель	22
Пульт дистанционного управления	23
Установка батареек	23
Общие операции	24
Источники сигнала	24
Операции с телетекстом	24
Экранное меню	25
Настройка изображения	25
Настройка звука	26
Настройка каналов	26
Настройка функций	27
Меню настройки	27
Операции с USB	28
Общая информация	28
Воспроизведение файлов	28
Электронный телегид (EPG)	30
Общая информация	31
Руководство по устранению неисправностей	31
Источники помех	31
Комплект поставки	32
Технические характеристики	33

Перед покупкой рекомендуется провести проверку оборудования:

- на отсутствие механических повреждений конструкции, внешнего оформления и упаковки, на функционирование, на сохранность пломб, на соответствие комплекта поставки данным раздела "Комплектность". Проведение проверки на функционирование является обязанностью продавца;

- на наличие гарантийного талона

- на правильность простановки в гарантийном талоне даты продажи и штампа продавца.

Рекомендуется сохранять товарный (кассовый) чек, руководство по эксплуатации с гарантийным талоном до конца гарантийного срока эксплуатации.

Перед началом эксплуатации

Утилизация изделия

Если вы желаете утилизировать данное изделие, не выбрасывайте его вместе с обычным бытовым мусором. Существует отдельная система сбора использованных электронных изделий в соответствии с законодательством, которая предполагает соответствующее обращение, возврат и переработку.

Обращайтесь в органы местного управления за инструкциями по правильной утилизации продукта. Тем самым Вы обеспечите утилизацию Вашего изделия с соблюдением обязательных процедур по обработке, утилизации и вторичной переработке и, таким образом, предотвратите потенциальное негативное воздействие на окружающую среду и здоровье людей.

Меры предосторожности

- Пожалуйста, извлеките шнур питания из розетки и свяжитесь с сервисной службой в следующих случаях: если в устройстве имеются явные неисправности, например, из него идет дым, чувствуется специфический запах или слышен нехарактерный звук; если внутрь устройства попала жидкость или посторонние предметы; если нет изображения или звука; если поврежден корпус или панель; если Вы пользуетесь устройством согласно инструкции, но оно не работает должным образом.
 - Данное изделие может подключаться к розетке питания как без заземляющего третьего контакта, так и с заземляющим третьим контактом.
 - Во избежание поражения электрическим током защищайте шнур питания от возможного нажатия на него или заземления, особенно рядом с разъемами.
 - Не закрепляйте шнур питания метизами.
 - Если Вы не пользуетесь устройством длительное время или в случае грозы обязательно отключайте шнур питания из розетки, а также отключайте все сигнальные кабели от входных разъемов.
 - При отключении вилки из розетки всег-

да держитесь за утолщение на вилке, не касайтесь металлических частей, не тяните за шнур и не ломайте и не перегибайте его, не ремонтируйте, не перекручивайте и не нагревайте.

- При подсоединении и отсоединении любых кабелей удостоверьтесь в том, что телевизор отключен от сети электропитания.
- Немедленно свяжитесь с сервисным центром, в случае если имеются какие-либо неисправности шнура питания, в нем оголились жилы или он поврежден.
- Замените сетевую розетку, если в нее невозможно вставить вилку или вилка плохо закрепляется в розетке. Иначе могут возникнуть неисправности или произойти несчастные случаи или возгорания.
- Не прикасайтесь к проводам мокрыми руками.
- Запрещается использование розетки, в которую подключено несколько устройств. Перегрузка такой розетки может привести к пожару.
- Место подключения вилки шнура питания к сети 220 В должно оставаться легкодоступным.
- Перед работой с устройством необходимо полностью прочитать и понять все инструкции. Необходимо соблюдать все пред-

Перед началом эксплуатации

упреждения и следовать всем инструкциям, приведенным в настоящем руководстве.

- Пожалуйста, используйте только рекомендованные производителем аксессуары. Использование других аксессуаров может привести к неисправностям.

- Пожалуйста, проводите все настройки и регулировки только с помощью кнопок на передней и боковой панелях или на пульте дистанционного управления. Ни в коем случае не снимайте заднюю панель и не пытайтесь самостоятельно проводить техническое обслуживание устройства, так как существует опасность поражения электрическим током, а также возможно возникновение неисправностей.

- Не устанавливайте устройство на непрочные или неровные поверхности, тележки, стойки, треноги, кронштейны или столы. Устройство может упасть, в результате чего могут возникнуть неисправности или произойти несчастные случаи. Используйте только те приспособления, которые рекомендованы производителем или продавцом.

- Пожалуйста, устанавливайте устройство на горизонтальной поверхности в местах с хорошей вентиляцией. Не допускайте воздействия на устройство вибрации, прямого солнечного света, высокой температуры, а также попадания пыли и влаги.

- Не ставьте на устройство вазы, сосуды с жидкостью. Попадание жидкости внутрь аппарата может привести к пожару или поломке устройства.

- Не устанавливайте устройство в зоне магнитных волн. Это может привести к поломке устройства. В зоне электромагнитного излучения может наблюдаться искажение изображения.

- Не устанавливайте вблизи устройства источники открытого огня, например, свечи. В случае их падения устройство может быть повреждено или может произойти возгорание.

- Установка телевизора в замкнутое

пространство при эксплуатации может сократить срок службы устройства; поэтому необходимо обеспечить минимальную дистанцию между LED-телевизором и внутренними границами приспособления под аппарат для нормальной вентиляции (минимум по 10 см свободного пространства со всех сторон).

- Располагайте кабели позади устройства. Не закрепляйте их метизами, не перегибайте, не ремонтируйте и не нагревайте.

- При перемещении телевизора не нажимайте и не касайтесь панели. Не переносите телевизор в положении, при котором экран направлен вверх или вниз.

- Не перемещайте устройство при подключенном проводе питания или других подключенных проводах. Повреждение провода питания, подключенный провод или подключенные устройства могут стать причиной пожара, электрошока или поломки.

- Если устройство тяжелее 18 кг, его должны перемещать не менее 2 человек. При падении устройство может повредиться.

- Слишком сильное нажатие на панель может повредить устройство.

- При длительном использовании может немного повысится температура корпуса устройства. Это явление свидетельствует о теплоотдаче в нормальном рабочем режиме. Однако не позволяйте детям и людям с повышенной температурной чувствительностью касаться устройства.

После транспортировки в холодную погоду (ниже 5° C) рекомендуется не включать телевизор в течение как минимум трех часов: за это время он нагреется до комнатной температуры, а весь конденсат испарится.

Все иллюстрации, приведенные в настоящем руководстве, являются схематическими изображениями, которые могут отличаться от реальных объектов.

Установка/Подключение

Установка

Установка на подставку

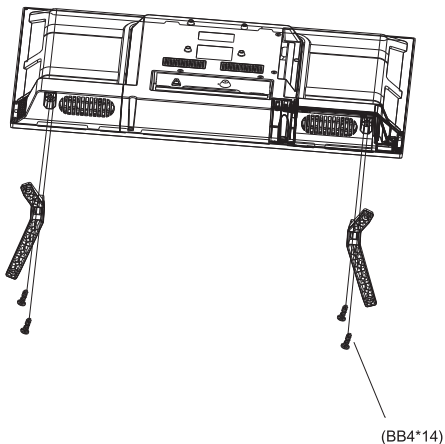

Выберите ровную плоскую горизонтальную поверхность, накройте ее мягкой тканью и разместите на ней корпус телевизора экраном вниз. Присоедините подставки к основанию, зафиксируйте с помощью 4 шурупов BB4x14.

Крепление на стену

- Для крепления на стену на задней панели телевизора имеются 4 отверстия под винты. Расстояние между крепежными отверстиями - 100*100 мм. Для крепления следует использовать настенный кронштейн VESA (в комплект поставки не входит и приобретается отдельно).

Производитель не несет ответственности за неправильно выполненный монтаж, повлекший повреждение телевизора.

Средства для монтажа аппаратуры на стене или потолке должны быть достаточными для выполнения своей функции.

ВНИМАНИЕ - До включения аппаратуры в электрическую сеть необходимо ознакомиться с мерами электрической и противопожарной безопасности, приведенными в разделе "Меры предосторожности" настоящего Руководства по эксплуатации.

Подключение

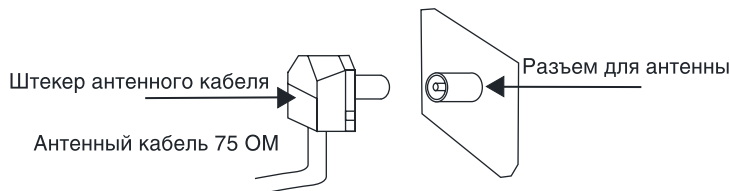

Подключение внешней антенны

Подсоедините антенну к соответствующему разъему. Используйте коаксиальный кабель 75 Ом при подключении внешней антенны.

Прочие подключения

- Подсоедините источник аудиосигнала (DVD, CAMCORDER) к соответствующим аудиоразъемам 'L' (Левый) и 'R' (Правый).
- Композитный видеовход телевизора подсоединяется к композитному выходу другого видеоборудования с помощью аудиовидеокабеля RCA.
- Разъем питания предназначен для подключения к сети электрического питания.
- Подсоедините VGA-кабель (в комплект не входит) к VGA-порту ПК и к VGA-разъему телевизора; затяните болты по часовой стрелке на обоих концах кабеля.
- Компьютерный аудиовход служит для получения телевизором аудио сигнала с персонального компьютера.

- Если источник видеосигнала имеет HDMI-выход, подключите его к HDMI-входу телевизора, используя специальный HDMI-кабель (в комплект не входит).

- Коаксиальный выход предназначен для передачи многоканального звука на внешний декодер (например, стереосистему 5.1). Для соединения необходим коаксиальный кабель (в комплект не входит).

- Подсоедините наушники (в комплект не входят) к разъему для наушников.

При подсоединенных наушниках звук через динамики телевизора не воспроизводится.

- Разъем PCMCIA используется для подключения CI-модуля, приобретаемого у поставщика услуг цифрового ТВ.

Для подключения дополнительных периферийных устройств используйте только сертифицированные кабели и переходники. Все соединения производите только после отключения основного питания телевизора от сети.

Управление устройством

Элементы управления

Передняя панель

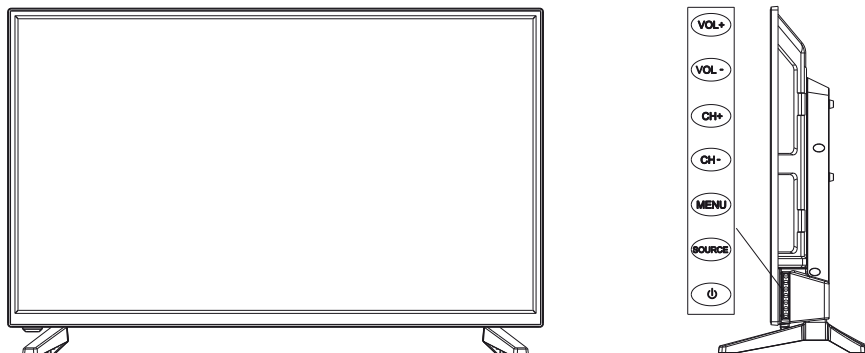

1. Кнопки VOL+/VOL-
2. Кнопки CH+/CH-
3. Кнопка MENU
4. Кнопка SOURCE
5. Кнопка  (POWER/STANDBY)

Задняя панель

1. Кабель питания
2. Вход VGA
3. Компьютерный аудиовход
4. Композитный вход
5. Антенный разъем
6. Входы HDMI
7. Коаксиальный выход
8. USB-порт
9. Компонентный вход
10. Разъем PCMCIA
11. Разъем для наушников

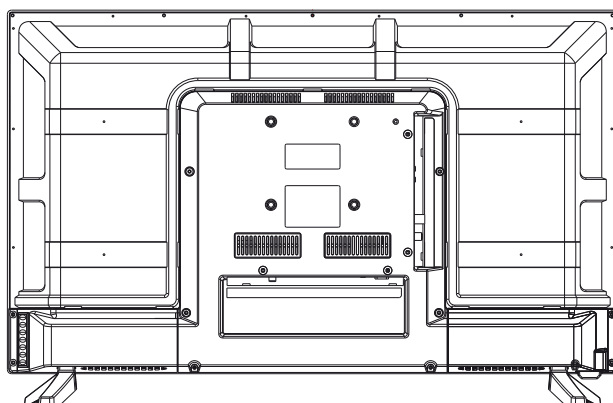

Пульт дистанционного управления

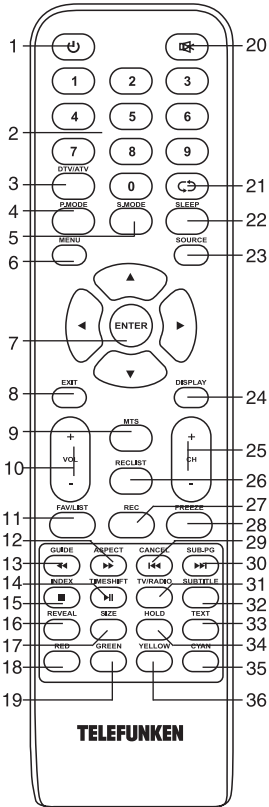

1. Кнопка POWER
2. Кнопки с цифрами
3. Кнопка DTV/ATV
4. Кнопка P.MODE
5. Кнопка S.MODE
6. Кнопка MENU
7. Кнопки курсора (ВВЕРХ/ВНИЗ/ВЛЕВО/ВПРАВО)/Кнопка ENTER
8. Кнопка EXIT
9. Кнопка MTS

10. Кнопки VOL+/VOL-
11. Кнопка FAV/LIST
12. Кнопка ASPECT/▶▶
13. Кнопка GUIDE/◀◀
14. Кнопка TIMESHIFT/▶▶
15. Кнопка INDEX/■
16. Кнопка REVEAL
17. Кнопка SIZE
18. Кнопка RED (красная)
19. Кнопка GREEN (зеленая)
20. Кнопка MUTE
21. Кнопка ↻
22. Кнопка SLEEP
23. Кнопка SOURCE
24. Кнопка DISPLAY
25. Кнопки CH+/CH-
26. Кнопка RECLIST
27. Кнопка REC
28. Кнопка FREEZE
29. Кнопка CANCEL/◀◀
30. Кнопка SUB.PG/▶▶
31. Кнопка TV/RADIO
32. Кнопка SUBTITLE
33. Кнопка TEXT
34. Кнопка HOLD
35. Кнопка CYAN (голубая)
36. Кнопка YELLOW (желтая)

Установка батареек

1. Снимите крышку отсека для батареек на задней части ПДУ.
2. Поместите батарейки в отсек для батареек с правильным соблюдением полярности.
3. Установите крышку отсека на место.
 - Вставьте две батарейки AAA/1.5V в отсек для батарей ПДУ. Мощность сигнала, необходимая для приемного датчика, обеспечивается на расстоянии до 8 метров и в пределах 30 градусов влево и вправо.
 - Не используйте одновременно новые и использованные батарейки или батарейки разных типов.

Управление устройством

Общие операции

- Нажмите кнопку **⏻** на панели телевизора или на ПДУ, чтобы включить питание. Нажмите кнопку **POWER**, чтобы выключить телевизор и перевести его в режим ожидания; для полного отключения вытащите кабель питания из розетки.
 - Нажимайте кнопки **VOL-/VOL+** для регулирования уровня громкости звука.
 - Нажимайте кнопку **SLEEP** для выбора периода времени, по истечении которого телевизор автоматически отключится.
 - Нажимайте кнопку **ATV/DTV** для переключения между аналоговым и цифровым телесигналом.
 - Нажимайте кнопку **GUIDE** для запуска электронного телегида (EPG) или для быстрого сканирования назад во время записи эфира (PVR) или в режиме воспроизведения.
 - Нажимайте **TIMESHIFT** для включения функции Time Shift (сдвинутое во времени вещание) в режиме записи или для начала воспроизведения.
 - Нажимайте кнопку **SUBTITLE** для включения и выбора языка субтитров для данного канала в режиме цифрового ТВ.
 - Нажимайте **REC** для начала записи эфира в режиме PVR. Нажимайте **RECLIST** для просмотра списка записанных файлов.
 - Нажимайте кнопку **↔** на ПДУ для переключения между текущим и предыдущим просматриваемыми каналами.
 - Нажимайте кнопку **ASPECT** для выбора одного из доступных форматов изображения на экране: 4:3/16:9/Масштаб1/Масштаб2/Панорама. Форматы могут различаться в зависимости от текущего источника сигнала.
 - Нажимайте кнопку **MUTE** для отключения звука. Для включения звука нажмите эту кнопку повторно или регулируйте громкость.
 - Нажимайте кнопку **TV/RADIO** для переключения между режимами ТВ и радио во время просмотра каналов.
 - Выберите режим **TV**. Нажимайте кнопки **CH-/CH+**, чтобы выбрать предыдущий или следующий канал. С помощью кнопок с цифрами 0-9 можно непосредственно выбрать номер нужного канала.
 - Нажимайте кнопку **P.MODE** для перемещения по меню режимов изображения.
 - Нажимайте кнопку **S.MODE** для перемещения по меню режимов звука.
 - Нажимайте кнопку **DISPLAY** для отображения информации о текущем канале.
 - Нажимайте кнопку **FREEZE** для включения стоп-кадра.
 - Нажимайте кнопку **FAV** для отображения списка любимых каналов.
 - Нажимайте кнопку **MTS** в режиме TV для выбора одного из режимов звука Nicam (данная операция доступна не для всех ТВ-каналов).

Источники сигнала

Нажмите кнопку **SOURCE**, затем нажимайте кнопки курсора **ВНИЗ/ВВЕРХ** на ПДУ или кнопки **CH+/CH-** на панели, чтобы выбрать один из доступных источников сигнала: **DTV - ATV - AV - YPbPr - HDMI1 - HDMI2 - HDMI3 - PC - Медиа**. Нажмите кнопку **ENTER** на ПДУ для подтверждения.

Операции с телетекстом (опция)

- Выберите режим **TV**. Затем с помощью кнопок **CH-/CH+** выберите телеканал, подерживающий телетекст.
 - Кнопки телетекста на ПДУ имеют следующие функции: нажмите для входа в режим **TEXT**. Нажмите повторно для возврата к просмотру телеканала.
 - Кнопка **HOLD**: Нажмите, чтобы остановить переход к следующей странице. Нажмите кнопку повторно, чтобы отменить эту операцию.
 - Кнопка **INDEX**: нажмите для перехода к

начальной странице.

Кнопка **SIZE**: Нажмите для увеличения текста, отображаемого на странице телетекста, или отображения половины страницы. Нажмите повторно для отображения второй половины страницы. Нажмите кнопку еще раз для отображения текста в нормальном размере.

Кнопка **REVEAL**: Нажмите эту кнопку для отображения скрытой информации.

Нажмите эту кнопку повторно, чтобы скрыть информацию.

Кнопка **SUB.PG**: Нажмите эту кнопку для выбора подстраницы. В левом верхнем углу экрана появится значок подстраницы. Введите номер подстраницы в формате 0001.

CANCEL: После выбора страницы телетекста может пройти некоторое время, прежде чем она станет доступна. Нажмите кнопку **CANCEL**, чтобы свернуть режим телетекста и вернуться к просмотру ТВ.

Когда выбранная страница будет обнаружена, в верхней части дисплея отобразится ее номер. Нажмите кнопку **CANCEL**, чтобы вернуться к просмотру телетекста.

Красная/Зеленая/Желтая/Голубая кнопки: Используйте четыре цветовых кнопки для непосредственного перехода на страницу, имеющую цветовой код, которая отображается в нижней части страницы телетекста.

Экранное меню

1. Нажмите кнопку **MENU**, чтобы вызвать экранное меню настройки.

2. Нажимайте кнопки курсора **ВЛЕВО/ВПРАВО** на ПДУ или кнопки **VOL+/-** на панели для выбора нужной страницы меню.

3. Нажмите кнопку курсора **ВНИЗ** или кнопку **ENTER** на ПДУ или кнопку **CH+** на панели, чтобы перейти к списку параметров.

4. Нажимайте кнопки курсора **ВВЕРХ/ВНИЗ** на ПДУ или кнопки **CH+/-** на панели, чтобы выбрать параметр для настройки.

5. Нажимайте кнопки курсора на ПДУ или кнопки **VOL+/-** или **CH+/-** на панели, чтобы

настроить выбранный параметр.

6. Нажмите кнопку **EXIT**, чтобы выйти из меню.

 Внешний вид меню может отличаться от приведенных ниже изображений, которые служат только для наглядности.

Меню “Изображение”

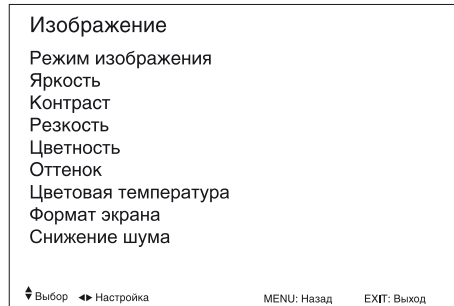

• **Режим изображения:** Стандартный, Мягкий, Пользовательский, Динамический). Нажимайте кнопку **P.MODE**, чтобы изменить режим изображения не заходя в меню.

• **Яркость/Контраст/Резкость/Цветность/Оттенок:**

Яркость: настройте яркость изображения.

Контраст: настройте интенсивность светлых и темных оттенков.

Резкость: настройте уровень детализации изображения.

Цветность: настройте насыщенность цветов.

Оттенок: выберите для компенсации цвета в режиме **NTSC**.

• **Температура цвета:**

Стандартная: цветовая схема по умолчанию.

Холодная: мягкая схема с оттенками синего.

Теплая: яркая схема с красными оттенками.

• **Формат экрана:** выберите соотношение сторон экрана:

Управление устройством

4:3/16:9/Приблизить 1/Приблизить 2.

Меню “Звук”

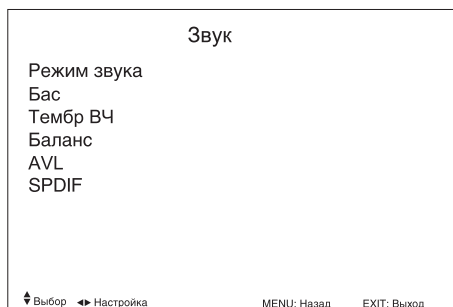

- **Режим звука:** Стандартный/Музыка/Пользовательский/Фильм. Нажимайте S.MODE, чтобы поменять режим звука не заходя в меню.

- **Высокие частоты/Низкие частоты/Баланс:**

Высокие частоты: настройка высоких частот.

Низкие частоты: настройка низких частот.

Баланс: настройка баланса между левым и правым динамиками для наилучшего звучания.

- **AVL:** функция автоматической коррекции громкости. Громкость автоматически остается на прежнем уровне при переключении каналов. Это делается во избежание необходимости регулирования громкости для каждого канала отдельно, поскольку громкость звука на канале по умолчанию устанавливается вещательной компанией этого канала.

- **SPDIF:** вкл/выкл подачи цифрового звука высокого качества через коаксиальный кабель.

Меню “Канал”

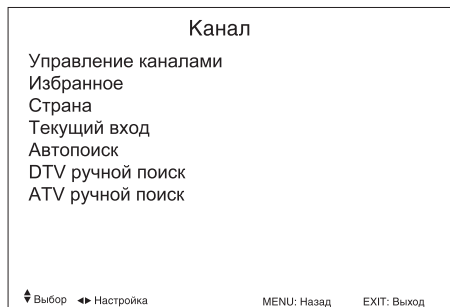

- **Управление каналами:** вход в меню редактирования каналов. В качестве элементов управления используются красная, зеленая и голубая кнопки. Кнопками ВВЕРХ/ВНИЗ выберите нужный канал и нажимайте:

Красную кнопку для удаления канала.

Зеленую кнопку для пропуска канала во время пролистывания каналов кнопками CH+/-.

Голубую кнопку для перемещения канала в списке кнопками курсора.

- **Автопоиск:** автоматический поиск доступных каналов.

Страна: выберите страну.

- **Ручной поиск:** ручной поиск телеканалов.

Ручной поиск DTV: поиск цифровых каналов вручную. Если в качестве типа тюнера выбрана антенна, просто выберите номер канала и нажмите Старт для начала поиска. Если выбран кабель, то становятся доступны следующие опции:

Ручной поиск ATV: поиск аналоговых каналов вручную.

Меню “Функции”

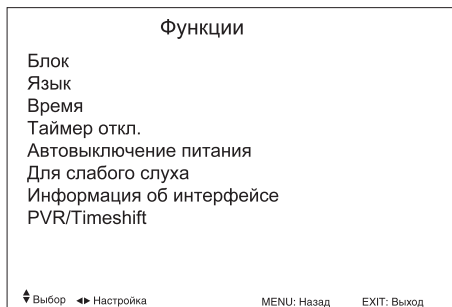

- **Блок:** доступ к меню блокировки каналов.
- **Язык:** выбор языка экранного меню.
- **Время:** настройка даты и времени.
- **Таймер откл.:** настройка периода, по истечении которого телевизор отключится.
- **Автовыключение питания:** настройка периода бездействия, после которого питание отключается автоматически.
- **Для слабого слуха:** настройка специального режима для слабослышащих.
- **Информация об интерфейсе:** настройка параметров интерфейса CI.
- **PVR/Timeshift:** доступ в меню настроек системы записи цифрового эфира.

Меню “Параметры”

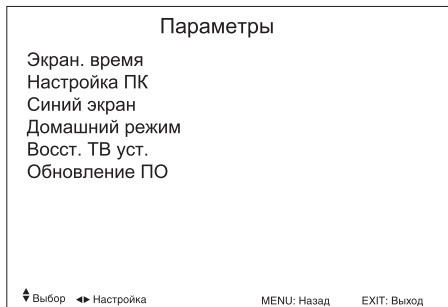

- **Экранное время:** выберите период времени, в течение которого будет отображаться экранное меню.
- **Настройка ПК:** настройка параметров экрана при подключении к ПК.
 - **Авторегулировка:** автоматическая установка параметров.
 - **Полож. по гор.:** отрегулируйте горизонтальную позицию изображения. снижение “шума” изображения при приеме слабого сигнала: Выкл./Низ./Сред./Выс.
 - **Полож. по верт.:** отрегулируйте вертикальную позицию изображения.
 - **Фаза:** отрегулируйте фазу (уменьшение горизонтального искажения).
 - **Время:** отрегулируйте тактовую частоту (уменьшение вертикального искажения).
- **Синий экран:** включение/отключение синего экрана при отсутствии сигнала.
- **Домашний режим:** Дома/Стандарт/Мягко.
- **Восстановление ТВ установок:** Сброс параметров на заводские значения.
- **Обновление ПО:** обновить программное обеспечение телевизора.

 Экранное меню Вашего телевизора может быть изменено без предварительного уведомления и, следовательно, отличаться от меню, представленного в настоящем Руководстве.

Операции с USB

Общая информация

- Вставьте USB-накопитель в USB-порт данного устройства. Выберите источник сигнала USB и нажмите кнопку ENTER. На дисплее отобразится интерфейс воспроизведения файлов с USB, в котором Вы можете выбрать с помощью кнопок курсора ВЛЕВО/ВПРАВО и кнопки ENTER воспроизведение музыки, фото, видео или текстов.

- Поддержка USB: версия USB 2.0; файловые системы FAT16, FAT32, NTFS; максимальный объем накопителя 2 ТБ (NTFS). Корректная работа устройства гарантирована только при использовании лицензионных USB-накопителей известных производителей. Воспроизведение некоторых форматов аудио, видео и изображений может не поддерживаться.

- Данное устройство поддерживает видеофайлы с расширением ASF, AVI, MKV, MPG, с видеокодеками WMV9, DIVX, H263, MPEG-4, MPEGII, XVID и аудиокодеками WMA, MP3, DD(AC3).

 Приведенный выше список расширений и кодеков является только информативным и не является обязательством по чтению всех файлов с указанными расширениями и кодеками.

- Воспроизведение некоторых AVI-файлов может оказаться невозможным в зависимости от их конфигурации и параметров, а также условий записи. Видеофайлы с расширением AVI объемом более 2 ГБ могут воспроизводиться устройством не полностью.

 Согласно стандарту USB 1.1/2.0 использование USB-устройства с током потребления более 500 мА не рекомендуется без использования дополнительного источника питания. Подключение без дополнительного питания USB-носителей, потребляющих ток, который превышает данное значение, а также неисправных USB-носителей может вызвать механические или термические

изменения элементов конструкции данного устройства, а также выход из строя внутренних элементов защиты USB-порта. Такие повреждения не являются гарантийным случаем.

Внимание: использование внешних USB-устройств, содержащих файлы с расширением BIN в корневой директории, может привести к сбоям в работе устройства или к повреждению программного обеспечения.

Воспроизведение файлов

- Вставьте USB-накопитель в USB-порт данного устройства. Выберите источник сигнала «USB» и нажмите кнопку ENTER на ПДУ или кнопку VOL+/VOL- на панели. На дисплее отобразится интерфейс воспроизведения файлов с USB, в котором Вы можете выбрать с помощью кнопок курсора ВЛЕВО/ВПРАВО и кнопки ENTER воспроизведение музыки, фото, видео или текстов.

- Для возврата на предыдущий уровень меню выберите «Возврат» и нажмите кнопку ENTER на ПДУ или кнопку CH+/CH- на панели.

- В меню содержимого нажимайте кнопки курсора, чтобы выбрать папку или файл, затем нажмите кнопку ENTER или нажмите и удерживайте кнопку CH+/CH- на панели, чтобы войти в выбранную папку. Тем же образом выберите файл, который хотите просмотреть или прослушать. При выделении файла информация об этом файле будет отображаться в правой части экрана, а миниатюра изображения будет показана в центре (недоступно для аудиофайлов). Нажмите кнопку ► на ПДУ для воспроизведения файла.

- Во время воспроизведения нажмите кнопку DISPLAY; в нижней части экрана отобразится меню управления воспроизведением, в котором Вы можете выбирать операции с помощью кнопок курсора ВЛЕВО/ВПРАВО на ПДУ и подтвердить выполнение этой операции кнопкой ENTER

на ПДУ.

- Выбрав файл, Вы можете удалить его с носителя; для этого нажмите красную кнопку на ПДУ, затем кнопку ENTER для подтверждения.
- Во время воспроизведения нажмите кнопку **II**, чтобы установить воспроизведение на паузу или продолжить его. Нажмите кнопку **■** для остановки воспроизведения.
- При воспроизведении файлов с изображениями, видео- и аудиофайлов выберите опцию «Повтор» для выбора режима повторного воспроизведения.
- При воспроизведении аудиофайлов нажимайте кнопки **◀▶** для ускоренного воспроизведения назад или вперед. Для выбора предыдущего или следующего файла нажимайте кнопки **I◀▶II**.
- При воспроизведении текстовых файлов нажимайте кнопки **◀▶** для пролистывания.
- Нажмите кнопку EXIT, чтобы остановить воспроизведение и вернуться на предыдущий уровень меню..

Электронный телегид (EPG)

Электронный телегид содержит информацию о времени эфира телевизионных передач. Доступ к телегиду осуществляется нажатием кнопки EPG в режиме цифрового ТВ. В правом верхнем углу указано текущее время и дата, слева находится список доступных каналов, в центре приведена информация о времени выхода в эфир передач на выбранном канале. Выберите канал кнопками ВВЕРХ/ВНИЗ и передачу кнопками ВЛЕВО/ВПРАВО. Пользуйтесь контекстным меню и цветными кнопками ПДУ для навигации.

Запись эфира (PVR)/Функция Timeshift

Вставьте USB-накопитель, система автоматически создаст на нем папку, в которой будут сохраняться файлы записи.

Запись начнется после нажатия кнопки REC и завершится после заполнения памяти или повторного нажатия кнопки **■**.

Timeshift (“Сдвиг по времени”) - функция, позволяющая осуществлять запись эфирных телепрограмм во время вашего отсутствия у телевизора. Нажмите кнопку **II** для активации функции «Сдвиг по времени» во время записи. Нажимайте кнопки курсора ВВЕРХ/ВНИЗ для изменения масштаба меню “Сдвига по времени”. Выполняйте команды, отображаемые в этом меню.

Список записей: Нажмите кнопку RECLIST для отображения списка записей. С помощью кнопок курсора ВВЕРХ/ВНИЗ выберите запись, нажмите кнопку ENTER для воспроизведения выбранной записи. Нажмите красную кнопку, чтобы удалить запись. Нажмите зеленую кнопку для отображения информации о записи.

Интерфейс CI

(только в режиме ЦТВ): Данная функция позволяет просматривать некоторые зашифрованные данные (эта услуга является платной). Вставьте CI-карту в слот PCMCIA в направлении, указанном стрелкой на CI-карте.

- Вы можете изменять вид меню и услуги CI; для этого необходимо обратиться к поставителю услуг.
- Нельзя вставлять и извлекать CI-карту из слота во время работы телевизора. Перед операциями с картой выключите телевизор. Не допускайте слишком частой загрузки и извлечения CI-карты из слота телевизора.
- Если в телевизоре отсутствуют видеонаблюдение и звук при подключенном CI+ CAM, свяжитесь с оператором клиентской службы наземного/кабельного/спутникового вещания.

Управление устройством

Руководство по устранению неисправностей

Ниже приводится таблица, в которой описаны простые меры, способные помочь Вам устранить большую часть проблем, могущих возникнуть при использовании данного устройства. Если нижеуказанные меры не помогли, обратитесь в сервисный центр или к ближайшему дилеру.

Неисправность	Причина	Решение
Изображение и звук отсутствуют, индикатор не светится	Шнур питания не подсоединен. Контрастность, яркость, резкость, цвет и громкость установлены на минимальное значение или телевизор находится в беззвучном режиме.	Подсоедините шнур питания. Установите нужное значение контрастности, яркости, резкости, цвета и громкости.
Изображение и звук низкого качества	Контрастность и цвет настроены неверно. Установлена неверная система цвета. Установлена неверная система звука.	Настройте контрастность и цвет. Установите правильную систему звука.
Изображение в режиме VGA некорректное	Параметры разрешения на компьютере установлены неправильно.	Отрегулируйте параметры разрешения компьютера.
Изображение «заснеженное»	Сигнал низкого качества.	Используйте исправный и качественный кабель.
Синий фон	Отсутствует видео сигнал или кабель плохо подсоединен/не подсоединен.	Подсоедините кабель должным образом.
Звук отсутствует	Отсутствует аудио сигнал или кабель плохо подсоединен/не подсоединен.	Подсоедините кабель должным образом. Установите правильную сигнальную систему.
ПДУ не работает	Батарейки установлены неправильно или устарели.	Убедитесь, что полярность соблюдена. Замените батарейки на новые.

Источники помех

В Вашем телевизоре приняты все самые современные меры для устранения возможных помех, тем не менее, изображение может искажаться под воздействием местных электромагнитных излучений. Лучше всего в подобных случаях попытаться перенести телевизор в другое место и подвести к нему лучшую антенну.

- РАДИОЧАСТОТНЫЕ ПОМЕХИ

Появление на изображении ряби может свидетельствовать о наличии вблизи телевизора коротковолнового радиопередатчика или радиоприемника.

- **МЕДИЦИНСКОЕ ОБОРУДОВАНИЕ**

Появление на экране «елочки» или частичное исчезновение изображения может быть связано с работой медицинского оборудования в близлежащей больнице или клинике.

- **«СНЕГ» НА ЭКРАНЕ**

В зоне приема слабых сигналов отдаленных телевизионных станций изображение становится нестабильным, а на экране появляются мерцающие белые пятна, так называемый эффект «падающего снега». В этом случае помогает более точная настройка антенны и применение антенного усилителя.

- **ФАНТОМНЫЕ ИЗОБРАЖЕНИЯ**

Появление на экране нескольких контуров изображения объясняется тем, что телевизионный сигнал отражается от окружающих построек, холмов, самолетов и других объектов. Свести такой эффект к минимуму можно, изменив направление антенны.

- **АВТОМОБИЛЬНЫЕ ДВИГАТЕЛИ**

Работающие неподалеку автомобильные двигатели и электромоторы могут создавать помехи в изображении в виде небольших полосок или дрожания изображения на экране.

Комплект поставки

1. Телевизор	1 шт
2. Пульт дистанционного управления	1 шт
3. Подставка	2 шт
4. Кабель-переходник YUV 3,5 мм	1 шт
5. Винт	4 шт
6. Руководство по эксплуатации с гарантийным талоном	1 шт

Технические характеристики

Размер (диагональ)	31,5" (80 см)
Разрешение	1366x768
Формат экрана	16:9
Угол обзора, вертикальный, горизонтальный	178°, 178°
Время отклика	8 мс
Система цветности	PAL, SECAM
Система звука	B/G, DK, I
Стереозвук NICAM	2 x 8 Вт
Аудиовидеовход RCA	+
Компьютерный аудиовход	+
VGA вход	+
HDMI вход	+
Выход на наушники	+
Коаксиальный выход	+
Прием сигнала DVB-T/DVB-T2/DVB-C	+
Интерфейс PCMCIA (CI, CI+)	+

Общая информация

Экранное меню на русском и английском языках	+
Прогрессивная развертка	+
Цифровой гребенчатый фильтр	3D
Таймер «сна»	+
Количество каналов	100 аналоговых/1000 цифровых
Воспроизведение аудио-, фото- и видеофайлов через USB	+
Телетекст	1000 страниц
Класс защиты от поражения электрическим током	II
Диапазон номинальных напряжений питания	~100–240 В; 50 Гц;

Размеры устройства: без подставки	734 x 437.4 x 80.6 мм
с подставкой	734 x 475.1 x 206.6 мм
Масса нетто	5.3 кг

	Условия эксплуатации	Условия хранения
Температура воздуха	от 5 до 35 °С	от 0 до 40° С
Относительная влажность воздуха	от 45 до 75%	от 35% до 80%
Атмосферное давление	750 мм. рт. ст +/- 10%	750 мм. рт. ст +/- 15%
		Хранить в упакованном виде

 ЖК-панель является высокотехнологичным устройством, содержащим множество тонкопленочных транзисторов, которые дают четкие детали изображения. В некоторых случаях могут появляться неактивные точки на экране, которые имеют постоянный цвет (синий, зеленый, красный, черный или белый). Это не является дефектом и не влияет на характеристики Вашего ЖК-телевизора.

Технические характеристики могут быть изменены заводом-изготовителем без предварительного уведомления. Указанные геометрические размеры и масса имеют приблизительные значения.

Уважаемый покупатель!

Благодарим Вас за покупку продукции торговой марки TELEFUNKEN и доверие к нашей компании. TELEFUNKEN гарантирует высокое качество и надежную работу своей продукции при условии соблюдения технических требований, описанных в руководстве по эксплуатации. Руководство на русском языке прилагается.

Срок службы изделия с товарным знаком TELEFUNKEN, при эксплуатации продукции в рамках бытовых нужд и соблюдении правил пользования, приведенных в руководстве по эксплуатации, составляет 5 (пять) лет со дня передачи изделия потребителю. Срок службы установлен в соответствии с действующим законодательством о защите прав потребителей. Изготовитель обращает внимание потребителей, что при соблюдении данных условий срок службы изделия может значительно превысить указанный изготовителем срок. Гарантия на аксессуары составляет 2 недели с момента покупки, далее гарантия действует только на устройство.

Продукция сертифицирована на соответствие нормативным документам РФ (ГОСТ, СниП, Нормы и т.д.)

Адреса авторизованных сервисных центров

Россия				
№	Город	Название СЦ	Адрес	Телефон
1	Астрахань	"ХАЙТЕК-СЕРВИСНЫЙ ЦЕНТР"	ул. Ташкентская, 13Б	(8512) 63-12-00, 63-10-00
2	Астрахань	"ЭФИР"	ул. Боевая, 72А	(8512) 30-10-15
3	Барнаул	"ДИОД"	ул. Пролетарская, 113	(3852) 63-94-02
4	Барнаул	"РЕМИКС"	пр-т Комсомольский, 111	(3852) 24-06-03, 24-03-35
5	Белгород	"ПРОКСИМА"	пр-т Б. Хмельницкого, 137, кор. 3	(4722) 34-03-22
6	Брянск	"ВЕГА-СЕРВИС"	ул. Сталелитейная, 1	(4832) 52-21-09
7	Великий Новгород	"ОРБИТА"	ул. Кочетова, 23А	(8162) 61-12-00, 33-59-18, 33-20-03
8	Владивосток	"ВЛАДИНТЕРСЕРВИС"	Океанский пр-т, 101А	(423) 291-72-27, 291-74-47
9	Владимир	"МАСТЕР-СЕРВИС"	ул. Тракторная, 8	(4922) 33-10-79, 33-31-52, 42-02-09
10	Волгоград	ГИМ СЕРВИСНЫЙ ЦЕНТР	пр-т Ленина, 58	(8442) 23-41-36, 23-05-94, 23-56-48
11	Волгоград	СМТЕЛ	ул. Краснознаменная, 8	(8442) 38-78-74
12	Вологда	"ВОЛОГДА"	ул. Новгородская, 7	(8172) 53-99-39, 53-99-69
13	Воронеж	"ОРБИТА-СЕРВИС"	ул. Донбасская, 1	(4732) 77-66-25
14	Воронеж	"ТРАНССЕРВИС-ВОРОНЕЖ"	Ленинский пр-т, 160	(4732) 39-37-55, 39-37-53
15	Димитровград	"ЭЛКОМ СЕРВИС"	ул. Октябрьская, 63	(84235) 2-86-59, 9-14-64
16	Евпатория	"НК-ЦЕНТР ЕВПАТОРИЯ"	пр-т Победы, 67	(06569) 77-44-7
17	Екатеринбург	СОНИКО-ЕКТБ	ул. Степана Разина, 109, оф. 123	(343) 269-29-48, 269-19-48
18	Екатеринбург	"ТРАНССЕРВИС-ЕКАТЕРИНБУРГ"	ул. Гагарина, 5	(343) 278-90-91, 278-90-92, 264-62-77
19	Жуковский	"НАДЕЖДА"	ул. Чкалова, 25	(498) 484-29-05
20	Иваново	"СПЕКТР-СЕРВИС"	ул. Дзержинского, 45/6	(4932) 33-51-85
21	Ижевск	"РИТ-СЕРВИС"	ул. М.Горького, 162	(3412) 43-07-52, 43-20-39, 43-85-07
22	Иркутск	"ТЕЛЕТОН"	ул. Пискунова, 156	(3952) 42-66-27, 53-41-66
23	Иошкар-Ола	"МИДАС"	ул. Советская, 173	(8362) 45-73-68, 41-77-43
24	Казань	"ВИТЯЗЬ"	пр-т Х. Ямашева, 38	(843) 248-71-17
25	Казань	ЭЛНЕТ	ул. Серова, 51/11, помещение 2	(843) 240-64-94
26	Калининград	"1000 МЕЛОЧЕЙ"	Московский пр-т, 163	(4012) 588-354, 760-477, 8-963-738-54-77
27	Каменск-Уральский	"ТЕХНОЦЕНТРСЕРВИС"	ул. Исетская, 33Б	(3439) 39-95-20
28	Кемерово	"СЕРВИСНЫЙ ЦЕНТР МАСТЕРЬ"	ул. В.Волошиной, 4	(3842) 38-19-91, 38-19-43
29	Кинешма	СПЕКТР-СЕРВИС КИНЕШМА ООО	ул.Карла Маркса, 8	(49331) 58-134
30	Киров	ЭКСПЕРТ-СЕРВИС	Октябрьский пр-т, 116А	(8322) 54-20-64, 54-69-56
31	Киров	"ПОРТАЛ"	ул. Московская, 9	(8332) 33-55-13
32	Киров	"ТЕХНОКИТ"	ул. Базовая, 17	(8332) 70-34-54, 70-34-64, 70-34-14
33	Комсомольск-на-Амуре	"ГАМБИТ"	ул. Ленина, 76, корп.3	(4217) 27-50-91, 53-21-31
34	Кострома	"КРИСТАЛЛ СЕРВИС БЫТ"	ул. Коммунаров, 5	(4942) 51-80-73, 30-01-07, 63-97-23
35	Краснодар	"ЛАРИНА"	ул. Демуса, 14	(861) 260-09-00
36	Краснодар	"ТВ-ЮГ"	ул. Шевченко, 168, офис 26	(861) 239-06-21
37	Красноярск	"ДОН-ТВ СЕРВИС"	ул. Железнодорожников, 11	(3912) 21-94-82, 21-46-51
38	Красноярск	"ЭЛЕКТРОАЛЬЯНС"	ул. Спандаряна, 7	(3912) 93-54-33, 94-52-82
39	Курск	"МАЯК+"	ул. Студенческая, 36А	(4712) 50-85-90
40	Липецк	"ВЛАДОН"	ул. Космонавтов, 66	(4742) 31-25-17

Россия				
№	Город	Название СЦ	Адрес	Телефон
41	Махачкала	"РОСАМ"	пр-т Шамиля, 20	(8722) 93-30-73
42	Москва	"НАДЕЖДА"	ул. Амундсена, 15 корп. 2	(499) 180-64-27
43	Москва	"РУБИН"	ул. Адмирала Макарова, 2	(925) 146-24-23
44	Москва	КВАНТ-9	бул. Маршала Рокосовского, 3	(499) 168-05-19, 168-47-15, (495) 721-30-70
45	Москва	"МТЕХНИК"	ул. Острякова, 6	(499) 157-22-52
46	Москва	"ТЕЛЕМАСТЕР"	Алтуфьевское шоссе, 79Д	8-916-170-00-09
47	Мурманск	"ЭЛЕКТРОНИКА"	пр-т Ледокольный, 5	(8152) 53-57-75
48	Набережные Челны	"ТРИО"	пр-т Вахитова, 20	(8552) 59-77-13
49	Нальчик	"АЛЬФА СЕРВИС"	пр-т Ленина, 24	(8662) 42-04-30, 77-28-78
50	Нижний Новгород	ИМПУЛЬС	ул. Жукова, 24	(8314) 62-96-69
51	Нижний Новгород	БЫТОВАЯ АВТОМАТИКА СЦ	ул. Ларина, 18А	(831) 461-88-48
52	Нижний Новгород	"ИП ЗОРЬКИН А.Я."	ул. Коновалова, 6	(831) 229-98-16
53	Новосибирск	"АВТОМАСТЕР"	ул. Владимирская, 2А	(383) 220-70-01, 240-90-49
54	Омск	"ВЕС-ТРЕЙД"	ул. 5 Кордная, 1	(3812) 57-70-92
55	Омск	"СИБТЕКС"	ул. 24-я Линия, 59	(3812) 36-70-44, 36-98-04, 36-91-04
56	Омск	"СИБТЕКС"	ул. Енисейская, 1	(3812) 36-70-44, 36-98-04, 36-91-04
57	Орел	"АРС"	ул. Московская, 100	(4862) 55-15-06
58	Оренбург	СЕРВИСБЫТТЕХНИКА	ул. Лесозащитная, 18	(3532) 30-00-30, 30-00-66
59	Орск	АЙС-СЕРВИС	ул. Волкова, 2	(3537) 33-84-43, 35-13-18
60	Пенза	"ПАРТНЕР-СЕРВИС"	ул. Советская, 2	(8412) 56-45-07
61	Пермь	"РТВ-СЕРВИС"	ул. Мира, 55	(342) 220-08-48
62	Петрозаводск	"АРНАУТ"	пр-т Лесной, 51	(8142) 63-32-18
63	Псков	"РЕМОНТ И СЕРВИС"	ул. Труда, 11	(8112) 53-86-30, 53-86-50
64	Пятигорск	"ПОЛИСЕРВИС"	1-ая Набережная, 32, корп. 4	(8793) 33-17-29
65	Ростов-на-Дону	"СЕРВИС-РОСТОВ"	пр-т Шолохова, 7	(863) 299-00-50
66	Ростов-на-Дону	АБСОЛЮТ-СЕРВИС АСЦ	ул. Тельмана, 73/94	(863) 299-30-60
67	Рязань	"ПАЛ-СЕКАМЫЧ"	ул. Татарская, 18	(4912) 21-01-49, 25-50-34
68	Самара	"ТРАНССЕРВИС-САМАРА"	пр-т Карла Маркса, 39	(846) 336-33-33, 336-85-11
69	Санкт-Петербург	"ПИОНЕР СЕРВИС"	ул. Новолитовская, 5	(812) 327-24-62, 295-84-14
70	Санкт-Петербург	"АЦ ПИОНЕР"	Б.Сампсониевский пр-т, 62	(812) 320-09-30, 320-02-27
71	Саратов	"ТРАНССЕРВИС-САРАТОВ"	ул. 3-я Дачная	(8452) 35-11-80, 55-43-63, 55-43-39, 66-31-91
72	Севастополь	"ДИАДЕМА"	ул. Пожарова, 26	(0692) 55-56-43, 45-36-99, 45-39-35
73	Северодвинск	"ИП ВАРЕНБУД"	ул. Гагарина, 12	(8184) 58-72-21
74	Северодвинск	"ИП ВАРЕНБУД"	ул. Дзержинского, 1	(8184) 27-84-62
75	Симферополь	"КРЫМТЕХНОСЕРВИС"	ул. Луговая, 6Г	(0652) 51-50-78
76	Симферополь	"НК-ЦЕНТР"	ул. Некрасова, 17/1	(0652) 52-27-71
77	Симферополь	"ФОКСТРОТ"	ул. Маяковского, 12	(0652) 24-88-58, 52-05-65, 57-71-83
78	Ставрополь	РЕМОНТ -СЕРВИС	ул. Пирогова, 37	(8652) 55-17-48
79	Ставрополь	"ТЕХНО-СЕРВИС"	ул. 7-я Промышленная, 6	(8652) 39-30-30
80	Ставрополь	"ТЕХНО-СЕРВИС"	ул. Тухачевского, 11А	(8652) 33-57-75
81	СтарыйОскол	"ЭКСПРЕСС-СЕРВИС"	мк. Олимпийский, 7	(4725) 42-41-00
82	Сыктывкар	"ТЕХСЕРВИС"	ул. Гаражная, 25	(8212) 291-220
83	Таганрог	"КРИСТИ"	ул. Фрунзе, 45	(8634) 38-30-48
84	Тамбов	"РУБИН-СЕРВИС-Т"	ул. Н. Вирты, 2А	(4752) 45-16-15
85	Тамбов	"ВЕГА-ТАМБОВ СЕРВИС"	ул. Киквидзе, 69	(4752) 73-94-01, 73-94-03
86	Тольятти	"ИПРОС-СЕРВИС"	ул. 40 лет Победы, 30	(8482) 53-76-43/44/45
87	Томск	МАКС-СЕРВИС	ул. Киевская, 101	(3822) 43-27-58, 43-35-89
88	Томск	"ТЕХНОМАГ"	ул. Котовского, 17	(3822) 213-776
89	Томск	"ТЕХНОМАГ"	ул. 1-я Рабочая, 3А	(3822) 214-776, 215-776
90	Тула	"ИП КРЫЛОВ И.Ю."	ул. Руднева, 28	(4872) 35-53-99
91	Тюмень	"ПУЛЬСАР "	ул. Республики, 169	(3452) 20-82-65, 75-95-08
92	Улан-Удэ	"ЮФФА"	ул. Жердева, 138	(3012) 41-92-99
93	Ульяновск	"МАСТЕР-СЕРВИС"	ул. Минаева, 42	(8422) 32-07-33, 32-49-56
94	Уфа	"РЕГИОН"	ул. Аксакова, 73	(347) 251-79-79
95	Уфа	"РЕГИОН"	ул. Пархоменко, 173	(347) 223-60-60
96	Уфа	"РЕГИОН"	ул. М.Рильского, 14	(347) 236-63-63
97	Феодосия	"НК-ЦЕНТР ФЕОДОСИЯ"	Симферопольское шоссе, 44	(06562) 91-08-1

Россия				
№	Город	Название СЦ	Адрес	Телефон
98	Хабаровск	"НООС ПЕРСОНАЛЬНЫЕ КОМПЬЮТЕРЫ"	ул. Тихоокеанская, 165	(4212) 74-46-11, 74-45-90
99	Чебоксары	"ТЕЛЕРАДИОСЕРВИС"	ул. Гагарина, 36	(8352) 63-20-98
100	Челябинск	"РЕМБЫТТЕХНИКА"	ул. Производственная, 8Б	(351) 239-39-33
101	Челябинск	"РЕМБЫТТЕХНИКА"	ул. Артиллерийская, 102	(351) 771-18-11
102	Челябинск	"ЭЛЕКТРО-Н"	пр-т Победы, 302	(351) 741-01-51, 264-00-84
103	Ярославль	"СЕРВИСНЫЙ ЦЕНТР ВИРТ"	ул. Республиканская, 3 стр. 5	(4852) 58-22-11

Белоруссия				
№	Город	Название СЦ	Адрес	Телефон
1	Гомель	"ТЕХНОСИТИ"	ул. Советская, д. 119	375-232-67-15-48
2	Гомель	"ТЕХНОСИТИ"	ул. Гагарина, д. 20	375-232-74-90-71
3	Брест	"ЛЕБЕДЬ"	ул. Гоголя, д. 82	375-162-21-38-87
4	Барановичи	"БВЛТИ ИМПУЛЬС"	ул. Жукова, д. 12/1	375-296-47-12-34
5	Минск	"РЕСУРС ПЛЮС"	ул. Жилуновича, д. 11	375-17-296-03-03
6	Могилев	"ЭЛСИ МОГИЛЁВ"	ул. Якубовского, д. 23	375-222-28-00-88

Украина				
№	Город	Название СЦ	Адрес	Телефон
1	Чернигов	"ЛАГРОС"	пр-т Мира, 80	(0462) 67-78-99
2	Херсон	"РАДИО"	ул. Советская, 23	(0552) 22-57-30, 22-61-21
3	Николаев	"ТСЦ АЛАДДИН"	ул. Чкалова, 33	(0512) 47-83-48
4	Чернигов	"ОТТО СЕРВИС"	ул. М. Коцюбинского, 61	(0462) 67-84-92, 67-84-93
5	Северодонецк	"СРТ"	ул. Маяковского, 13	(06452) 4-30-30, 70-28-16
6	Северодонецк	"ДОМ ТЕХНИКИ"	ул. Курчатова, 19Б	(06452) 2-78-53
7	Северодонецк	"РЕМБЫТСЕРВИС"	ул. Менделеева, 61	(06453) 5-03-43
8	Старобельск	"ПРЕМЬЕР"	ул. Коммунаров, 34	(06461) 2-12-31
9	Кременная	"ПРЕМЬЕР"	пл. Красная, 1	(06454) 3-17-90
10	Лисичанск	"ПРЕМЬЕР"	ул. Калинина, 115	(06451) 2-06-15
11	Марковка	"МИР ЭЛЕКТРОНИКИ"	ул. Гагарина, 9	(06464) 9-14-27
12	Троицкое	"ПРЕМЬЕР"	пр-т Победы, 54А	(06456) 2-17-82
13	Кривой Рог	"ДОМТЕХСЕРВИС"	ул. Тынка, 24	(0564) 64-69-53, 64-69-32, 64-61-73
14	Полтава	"ПРОМЭЛЕКТРОНИКА"	ул. Фрунзе, 66	(0532) 615-621
15	Хмельницкий	"ТРИТОН ЛТД"	ул. Курчатова, 18	(0382) 78-37-73, 78-37-55
16	Львов	"РОСИМПЭКС"	ул. И. Шараневича, 28	(032) 239-55-77, (032) 239-51-52
17	Стаханов	"АЛЬБИТ"	ул. Кирова, 15	(06444) 4-02-89
18	Стаханов	"БЫТРАДИОТЕХНИКА"	ул. Б. Хмельницкого, 55	(06444) 4-22-18
19	Стаханов	"ТЕЛЕАТЕЛЬЕ"	пр-т Ленина, 39	(050) 296-89-88
20	Черкаassy	ООО "ФАБРИКА БЫТОВОГО СЕРВИСА"	ул. Ильина, 605	(0472) 383-124, (063) 624-24-43
21	Виноградов	"ВЕКО"	пл. Мира, 4	(03143) 2-32-75, 2-37-80
22	Винница	"СПЕЦИАЛИСТ"	ул. Порика, 1	(0432) 57-91-91, 50-91-91
23	Харьков	"КОМТЕХ"	ул. Бакулина, 12	(057) 717-13-39, 702-16-20
24	Сумы	"ЭЛЬФ"	ул. Петропавловская, 86/1	(0542) 66-03-00, 65-03-40, 65-55-10, 21-59-63
25	Львов	"АЛЬЯНС-СЕРВИС"	ул. Подголосько, 15А	(032) 244-53-44, 244-53-40
26	Черновцы	"ЭЛЕКТРОСЕРВИС"	ул. Л. Кобылицы, 105	(0372) 58-57-10
27	Донецк	"ТЕХНОСЕРВИС"	пр-т Павших коммунаров, 188	(062) 344-03-05, 349-24-75, 345-06-07, 208-33-35
28	Запорожье	"АЛЬФАТЕХНОЦЕНТР"	ул. Дзержинского, 83	(061) 212-03-03 (многоканальный)
29	Алчевск	"НІ-НІ"	ул. Гагарина, 36	(06442) 4-89-50
30	Ровно	ООО "МАЛТИТЕК"	пр-т Мира, 11	(0362) 26-27-66
31	Харьков	ЧФ "НЕОПРИВАТСЕРВИС"	ул. Коцарская, 43	(057) 763-09-12
32	Житомир	"ЭКСПРЕСС-СЕРВИС"	ул. Киевская, 106	(0412) 41-41-91, (0412) 41-27-97, (098) 382-31-17
33	Львов	"ШАНС"	пр-т Красной Калины, 109	(032) 247-14-99
34	Кременчуг	"ИНЭК-КРЕМЕНЬ"	ул. Московская, 55/1	(05366) 5-31-32, (0536) 77-66-28
35	Кировоград	"ИНЭК-СЕРВИС"	пер. Будёного, 3	(0522) 22-06-21
36	Винница	"ЛОТОС"	ул. Келецкая, 61А	(0432) 61-95-73

Украина				
№	Город	Название СЦ	Адрес	Телефон
37	Днепропетровск	"ЛОТОС"	пр-т Кирова, 59	(0562) 35-04-09, 34-67-05
38	Запорожье	"ЛОТОС"	ул. Гоголя, 175	(061) 701-65-96, 787-50-51
39	Кировоград	"ЛОТОС"	ул.Короленко, 2	(0522) 35-79-23
40	Кривой Рог	"ЛОТОС"	ул. Косиора, 64/7	(0564) 40-07-79
41	Николаев	"ЛОТОС"	Внутриквартальный проезд, 2	(0512) 58-06-47
42	Павлоград	"ЛОТОС"	ул. Шевченко, 67	(05632) 6-15-54
43	Полтава	"ЛОТОС"	ул. Красина, 71А	(0532) 61-16-06
44	Херсон	"ЛОТОС"	ул.Карбышева, 28А	(0552) 43-40-33
45	Ивано-Франковск	"МЕГАСТАЙЛ"	ул. Независимости, 179Б	(0342) 77-33-22, 72-27-22
46	Киев	"РАВИС"	ул. Героев Днепра, 2А	(0800) 504-504, (044) 412-42-19
47	Одесса	"ЮГ СЕРВИС ЦЕНТР"	ул. Щеголева, 14	(048) 734-98-15
48	Мариуполь	"ГЛОБАЛТЕК"	ул. Варганова, 9	(0629) 49-18-81, (067) 597-56-15
49	Вольногорск	"ТИТАН"	ул. Ленинского Комсомола, 62Б	(05653) 5-27-71, (067) 431-46-46
50	Горловка	"ТЕХНОГАРАНТ"	ул. П. Беспощадного, 26	(0624) 52-77-77, (050) 870-00-77
51	Луцк	"СЕРВИС-МАСТЕР"	пр-т Победы, 24	(0332) 78-56-25
52	Ивано-Франковск	"БРИЗ ЛТД"	ул. Новая, 19А	(0342) 75-07-77, 55-95-25
53	Луганск	"КОРСАК"	ул. Коцюбинского, 27	(0642) 34-56-06, 58-11-80
54	Ужгород	"ІТ СЕРВІС"	ул. Перемоги, 3 оф. 3	(0312) 63-01-46, (099) 041-78-50

Данная информация может быть изменена.

Более точные сведения о сервисных центрах в Вашем регионе доступны на сайте
www.telefunken-electronics.ru

В случае возникновения проблем с обращением в Ваш региональный сервисный центр просим направить Ваши замечания, заполнив соответствующую форму в разделе «Обратная связь» на сайте компании.

Дизайн и технические характеристики могут быть изменены без предварительного уведомления.

ГАРАНТИЙНЫЙ ТАЛОН

Срок гарантии – 12 месяцев



TELEFUNKEN

Дата производства
Серийный номер

Модель

Дата продажи

Подпись продавца

Печать
продавца

С условиями гарантийного обслуживания согласен, претензий по комплектности, внешнему виду и работоспособности не имею.

Подпись покупателя

Сведения о ремонте

№	Дата приема	Дата выдачи	Отметка СЦ	Подпись заказчика
1				
2				
3				



Авторизованные
сервисные центры



TELEFUNKEN

УСЛОВИЯ ГАРАНТИИ:

1. Гарантийный срок 12 (двенадцать) месяцев со дня передачи изделия Потребителю.
2. Гарантийный ремонт производится в Авторизованных Сервисных Центрах.
3. Условия гарантии не предусматривают периодическое техническое обслуживание, установку и настройку изделия на дому у владельца.
4. Потребитель имеет право предъявить изготовителю требования, предусмотренные законом РФ «О защите прав потребителей» в течение гарантийного срока.
5. Потребитель обязан соблюдать правила безопасной эксплуатации и хранения изделия. Гарантия не сохраняется в случае: нарушения правил эксплуатации, механических повреждений, нарушений гарантийной пломбы, неправильного подключения изделия, попадания посторонних предметов внутрь.
7. Гарантийные обязательства производителя не распространяются на:
 - сменные элементы питания (батареи, аккумуляторы);
 - дополнительные аксессуары (мелодии, графические, видео и другие файлы, Java и подобные им программы);
 - повреждения в работе изделия, вызванные воздействием компьютерных вирусов и аналогичных им программ, установкой, сменой или удалением паролей (кодов) изделия, модификацией и/или переустановкой предустановленного ПО изделия.

Адреса авторизованных сервисных центров приведены в Информации для потребителя, на сайте www.telefunken-electronics.ru и на QR-коде (верхний левый угол).

